





GEBRUIKERSGIDS



Origineel

robomow.com   

Robotic Mower
RT300, RT700

Veiligheid eerst	2
Installatie	15
Snelgids	35

Veiligheid eerst

BELANGRIJK!

LEES DEZE VEILIGHEIDSGIDS AANDACHTIG VOOR HET GEBRUIK. BEWAAR HEM VOOR LATER

- 1** *Veilige werkpraktijken*
- 2** *Definities van de symbolen*
- 3** *Veiligheidsfuncties*

Dit product is een autonome robotmaaier met een oplaadbare Li-ion-accu en een basisstation.

De maaier zal automatisch uit zijn basisstation vertrekken, het gazon maaien en naar het basisstation terugkeren om zich op te laden.

Een vooraf geïnstalleerde perimeterdraad bepaalt de grenzen (als een "virtueel hek") voor de maaier. Hij wordt langs de rand van het gazon gelegd en rond de voorwerpen die de maaier moet vermijden.

De maaier beweegt willekeurig binnen de door de perimeterdraad afgebakende werkzone.

De maaier bevat een Bluetooth- en een gsm-radiomodule (bij bepaalde modellen).



Laat de maaier niet door kinderen gebruiken of bedienen. Kinderen moeten altijd onder toezicht staan.

Deze gids bevat de instructies van de oorspronkelijke fabrikant in termen van de Richtlijnen 2006/42/EG en 2014/53/EU. Het is mogelijk dat hij modellen beschrijft die in uw land niet verkrijgbaar zijn.

Gelieve tijdens het gebruik van deze gids op de onderstaande terminologie te letten.

Vorkant en achterkant van de maaier:

De voorkant is de kant met de draaggreep. Het is de rijrichting van de maaier.

De achterkant is de kant met het steunwielteje.

Links en rechts worden bepaald wanneer u achter van de maaier staat en naar zijn voorkant kijkt.

Veiligheidsrichtlijnen



GEVAAR

Beschrijft situaties die een dodelijk ongeval of een ongeval met ernstige letsels zullen veroorzaken als het risico niet wordt vermeden.



WAARSCHUWING

Beschrijft situaties die een dodelijk ongeval of een ongeval met ernstige letsels kunnen veroorzaken als het risico niet wordt vermeden.



OPGELET

Beschrijft situaties die een ongeval met lichte of matige letsels, of schade aan eigendom en/of het product kunnen veroorzaken als het risico niet wordt vermeden.



Informeert over het juiste gebruik van het project en het vermijden van mogelijke problemen met de werking.

Belangrijke veiligheidsinformatie



WAARSCHUWING

Het is uw verantwoordelijkheid om:

- Het gebruik van deze maaier te beperken tot mensen die de waarschuwingen en instructies in deze gids en op de maaier hebben gelezen en begrepen en volgen
- Uw bureu te informeren dat u een robotmaaier in gebruik hebt en dat zij gekwetst kunnen worden als ze op uw gazon komen terwijl hij werkt.



GEVAAR

Sluit de voeding altijd aan op een stopcontact binnenshuis, beschermd tegen het weer en beveiligd met een aardlekschakelaar met een afschakelstroom van maximaal 30 mA. Volg de plaatselijke instructies voor de elektrische installatie.



WAARSCHUWING

Laat de messen volledig tot stilstand komen voor u de maaier opheft of kantelt of in de buurt van de messen komt.



GEVAAR

Het stroomsnoer mag niet worden vervangen! Als het snoer beschadigd is, moet de volledige voeding worden vervangen. Sluit een beschadigd stroomsnoer niet aan op het stopcontact en raak het niet aan, het kan een elektrische schok veroorzaken.

Laat geen stroomsnoeren onder de maaier komen, om beschadiging te vermijden.



OPGELET

Bij onweer moet u de perimeterdraad afkoppelen van het basisstation en de stekker van de voeding uit het stopcontact nemen.



Veilige werkpraktijken

A. Algemene informatie

1. Lees, begrijp en volg alle instructies op de maaier en in de handleiding(en) voor u de maaier assembleert en gebruikt. Bewaar deze handleiding op een veilige plaats zodat u ze later regelmatig kunt raadplegen en voor het geval u onderdelen moet bestellen.
2. Maak u vertrouwd met alle bedieningen en hun correcte gebruik.
3. Het is uw verantwoordelijkheid om uw burens te informeren dat u een robotmaaier in gebruik hebt en dat zij gekwetst kunnen worden als ze op uw gazon komen terwijl hij werkt.
4. Als uw gazon aan de straat en/of de tuin van de burens grenst, moet u tijdens de werking van de maaier aanwezig zijn om te beletten dat mensen met de maaier in aanraking komen. Ofwel moet u uw gazon beveiligen/omheinen zodat mensen niet op het gazon kunnen komen terwijl hij werkt.
5. Laat kinderen onder de 14 jaar de maaier nooit met de app voor afstandsbediening gebruiken. Kinderen van 14 jaar of ouder moeten de instructies en de veilige werkpraktijken in deze handleiding en op de maaier lezen en begrijpen, en moeten door een volwassene worden opgeleid en begeleid.
6. Laat de maaier nooit gebruiken door kinderen, personen met een fysieke, zintuiglijke of geestelijke beperking, of personen die niet vertrouwd zijn met deze gebruiksinstructies.
7. Als situaties zich voordoen die niet in deze handleiding worden behandeld, moet u voorzichtig zijn en uw gezond verstand gebruiken. Raadpleeg uw vertegenwoordiger van de klantendienst als u hulp nodig hebt.
8. Deze maaier is elektrisch precisiegereedschap, geen speelgoed. Wees dus altijd uiterst voorzichtig. Deze maaier is voor één taak ontworpen: gras maaien. Gebruik hem niet voor andere doeleinden.

B. Het gebruik voorbereiden



**LAAD HET PRODUCT VOOR HET EERSTE GEBRUIK
GEDURENDE 48 UREN ZONDER ONDERBREKING OP.**

1. Zorg voor de juiste plaatsing van de perimeterdraad, zoals verder in deze handleiding wordt beschreven.
2. Inspecteer de zone waar de maaier zal worden gebruikt zorgvuldig. Verwijder alle stenen, stokken, draad, botten, speelgoed en andere vreemde voorwerpen die het mes zouden kunnen beschadigen of die het mes zou kunnen wegslingeren. Weggeslingerde voorwerpen kunnen ernstige letsels veroorzaken.
3. Houd omstanders, kinderen en huisdieren uit de buurt wanneer de maaier aan het werk is. Stop de maaier als iemand op het gazon komt.
4. Als er gevaar op onweer is, moet u de maaier op een veilige plaats bewaren en de voeding afkoppelen.

C. Bediening



WAARSCHUWING

Laat de maaier niet zonder toezicht werken als u weet dat er huisdieren, kinderen of mensen in de buurt zijn.

1. Uw robotmaaier is gevaarlijk elektrisch gereedschap. Wees voorzichtig wanneer u met de maaier werkt en volg alle veiligheidsinstructies en waarschuwingen.
2. In het geval van een ongeluk of een defect tijdens de werking moet u onmiddellijk op de rode STOP-knop drukken.
3. Gebruik de maaier niet wanneer een veiligheidsvoorziening of een onderdeel beschadigd, versleten of defect is.
4. Schakel de maaier altijd uit door de veiligheidssleutel te verwijderen voor u de maaier optilt, een blokkering van het of de messen en/of wielen verwijdert of de maaier afstelt. Als de veiligheidssleutel verwijderd is, is de stroom naar de aandrijving en het mes afgesneden.
5. Neem de maaier nooit op en draag hem nooit terwijl de wielen of het mes draaien. Raak het mes niet aan voor het volledig tot stilstand is gekomen.
6. Gebruik de maaier niet voor een ander doel dan het maaien van gras.
7. Probeer nooit een beveiliging te omzeilen of een beschermkap of deksel te verwijderen. Dit kan letsels veroorzaken door een aanraking van het draaiende mes. De sensors zijn veiligheidsvoorzieningen.
8. Het maaiemes blijft na de activering van een veiligheidssensor of het indrukken van de rode STOP-knop tot twee (2) seconden draaien. Kom nooit met om het even wel lichaamsdeel in de zone van het mes als u niet zeker weet dat het niet meer draait.
9. Als de maaier abnormaal begint te trillen, moet u onmiddellijk de motor uitschakelen en de oorzaak opsporen. Trillingen wijzen meestal op een probleem.
10. Draag tijdens de bediening op afstand en het afstellen of reparaties altijd een veiligheidsbril om uw ogen te beschermen. Voorwerpen die worden weggeslingerd, kunnen ernstige oogletsels veroorzaken.
11. Gebruik de maaier nooit als een veiligheidsvoorziening, beschermkap of deksel beschadigd is. Deze waarschuwing negeren, kan persoonlijke letsels veroorzaken.
12. Breng uw handen of voeten niet in de buurt van draaiende onderdelen of onder het maaiedeck. Handen of voeten kunnen worden geamputeerd als ze het mes of de messen raken.
13. Let op voor kuilen, geulen, bulten, stenen of andere verborgen voorwerpen. Ongelijkmatig terrein of verborgen voorwerpen kunnen een ongeval veroorzaken. Hoog gras kan obstakels verbergen.
14. Uw maaier is ontworpen om normaal gazongras met een hoogte van maximaal 15 cm te maaien. Probeer geen ongewoon hoog gras (bijvoorbeeld weiland) te maaien.
15. Programmeer de wekelijkse maai beurten op momenten waarop niemand op het gras is.

16. Sluit een beschadigd stroomsnoer niet aan op het stopcontact en raak het niet aan voor de stekker uit het stopcontact is genomen, om geen elektrische schok te krijgen.
17. Laat geen stroomsnoeren onder de maaier komen, om beschadiging te vermijden. Een beschadigd stroomsnoer kan een elektrische schok veroorzaken. Neem de stekker uit het stopcontact als het stroomsnoer beschadigd is of verstrikt raakt. **RAAK HET SNOER NIET AAN VOOR U DE STEKKER UIT HET STOPCONTACT HEBT GENOMEN.**
Als de AC/DV voeding buiten geïnstalleerd is, mag u ze niet gebruiken of afkoppelen als de temperatuur het bereik van 0...40°C overschrijdt, om het risico van brand te voorkomen
18. Bedien de maaier alleen met de hand als u hem kunt zien. Blijf op maximaal 6 meter afstand van de maaier als u hem met de hand bedient.

D. Kinderen

1. Als u niet op uw hoede bent voor de aanwezigheid van kinderen, kunnen tragische ongevallen gebeuren. Kinderen worden vaak aangetrokken door de maaier en zijn activiteit. Ze begrijpen het gevaar niet. Veronderstel nooit dat kinderen op de plaats zullen blijven waar u ze het laatst hebt gezien. Veronderstel nooit dat kinderen uit de buurt van de maaier zullen blijven terwijl hij aan het werk is.
2. Houd omstanders, kinderen en huisdieren uit de buurt wanneer de maaier aan het werk is en zorg voor toezicht door een verantwoordelijke volwassene. Stop de maaier als iemand op het gazon komt.
3. Wees op uw hoede en schakel de maaier uit wanneer een kind of omstander op het gazon komt.
4. Laat kinderen niet op de maaier rijden. De maaier is geen speelgoed.
5. Laat kinderen niet in de tuin spelen terwijl de maaier aan het werk is. Leer uw kinderen dat de maaier gevaarlijk is en ze uit zijn buurt moeten blijven.
6. Laat kinderen onder de 14 jaar de maaier nooit met de app voor afstandsbediening gebruiken. Kinderen van 14 jaar of ouder moeten de instructies en de veilige werkpraktijken in deze handleiding en op de maaier lezen en begrijpen, en moeten door een volwassene worden opgeleid en begeleid.

E. Transport

Ga als volgt te werk voor u de maaier verplaatst of vervoert:

1. U kunt de afstandsbediening (via de mobiele app) gebruiken om de maaier te verrijden.
2. Als u de maaier liever draagt, schakelt u de maaier uit door de veiligheidssleutel te verwijderen en vervolgens op de aan/uitknop te drukken. Gebruik de draaggreep om de maaier op te tillen.
3. Draag de maaier altijd met de messen van u af. Zorg dat u de scherpe rand van het mes niet raakt wanneer u de maaier optilt of draagt.

F. Afstandsbediening

1. Raadpleeg de afzonderlijke gebruikershandleiding die bij de downloadbare app wordt geleverd. Houd u aan alle waarschuwingen en instructies.
2. Gebruik de maaier altijd volgens de instructies in de app terwijl u uit de buurt van de maaier blijft.
3. Blijf tijdens de werking op een veilige afstand van de maaier. Schakel de maaier altijd uit voor u naar hem toe gaat, wat de reden ook mag zijn.
4. Wees uiterst voorzichtig wanneer u de maaier in uw richting laat komen.
5. Maai alleen bij daglicht of in goed kunstlicht en vermijd werken in nat gras.
6. Maai nooit op afstand op blote voeten, met sandalen of gladde of lichte (bv. stoffen) schoenen aan. Draag altijd stevig schoeisel en een lange broek; zorg dat u op hellingen altijd stabiel staat.

G. Accu's

1. Gebruik uitsluitend door de fabrikant geleverde originele accu's. U vindt de artikelnummer van de accu's in het boekje 'Bijkomende informatie'.
2. Open de verzegelde accu niet, laat hem niet vallen en beschadig hem niet. Als de accu zichtbaar defect of vervormd is, gebroken of gebarsten mag u hem niet gebruiken.
3. **PROBEER EEN ACCU NIET TE REPAREREN OF TE WIJZIGEN!** Pogingen om een accu te repareren kunnen ernstige letsels veroorzaken als gevolg van een ontploffing of een elektrische schok. Als de accu lekt, is het elektrolyt dat vrijkomt bijtend en giftig.
4. Probeer nooit delen van de accu te verwijderen of te vernietigen.
5. Het accupak bevat elektrolyten. Als elektrolyt uit de accu lekt, gaat u als volgt te werk:
 - Contact met de huid: onmiddellijk met water en zeep wassen.
 - Contact met de ogen: gedurende 15 minuten met veel zuiver water spoelen. Niet wrijven.
 - Raadpleeg een arts.
6. Verbrand de accu niet. Hij zou kunnen ontploffen.
7. De accu is ontworpen om op te laden wanneer hij in de maaier geplaatst en correct aangesloten is. Gebruik altijd de bij de maaier geleverde voeding. Een verkeerd gebruik kan een elektrische schok, oververhitting of brand veroorzaken.
8. Gebruik de accu niet voor een ander doel dan als stroombron voor de robotmaaier. De accu aanpassen om hem met een ander product te gebruiken, is uiterst gevaarlijk.
9. Ruim de accu op volgens de toepasselijke wetten en reglementen om het milieu te beschermen. Raadpleeg het hoofdstuk "De oplaadbare accu opruimen" in deze gebruikersgids voor meer informatie.
10. Zorg dat u de accustekker juist aanbrengt wanneer u de accu vervangt. Een omgekeerde polariteit kan de accu en de maaier beschadigen.

H. Op een helling maaien

1. Alle hellingen vereisen extra voorzichtigheid. Als u merkt dat de maaier te weinig tractie op de helling heeft, is ze te steil om te maaien. Nat gras zal de tractie verminderen, zodat de maaier op de helling kan slippen en wegglijden. Dit kan ernstige letsels en schade aan eigendom veroorzaken.
2. Meet voor uw veiligheid de helling voor u de maaier op hellend terrein gebruikt. Gebruik een meetinstrument voor de hellingsgraad voor u de maaizones afbakt of deze maaier op hellend of heuvelachtig terrein gebruikt. Er bestaan ook smartphone-apps om hellingen te meten. Als de helling groter is dan 17 graden (30%), kunnen de modellen RT uit de maaizone glijden.
3. Maai niet op hellingen van meer dan 17 graden (30%).
4. Gebruik de maaier in geen enkele situatie waarin de tractie of de stabiliteit onzeker is. Verzekeer u altijd van de geschiktheid van het te maaien terrein. Een maaier die kantelt of over de kop gaat, kan ernstige persoonlijke letsels of schade aan eigendom veroorzaken.
5. Houd ten minste 1,2 meter afstand van steile hellingen, grachten, dijken of oevers, om te verzekeren dat de maaier de maaizone niet verlaat. Dat kan de maaier beschadigen of ernstige letsels veroorzaken.

I. Onderhoud en speciale instructies

1. Houd de maaier in goede staat van werking. Vervang versleten, beschadigde of kapotte onderdelen. U vindt de artikelnummers van de accu's, messen en voedingen in het boekje 'Bijkomende informatie'.
2. Wijzig niets aan de maaier, om ernstige letsels te vermijden.
3. De messen van de maaier zijn scherp. Omwikkel het mes of draag handschoenen en wees extra voorzichtig wanneer u het mes vervangt.
4. Schakel de maaier altijd uit door de veiligheidssleutel te verwijderen voor u de maaier onderhoudt, een blokkering van het of de messen en/of wielen verwijdert of de maaier inspecteert. Probeer nooit de maaier te herstellen of af te stellen terwijl hij werkt. Controleer of het mes en alle bewegende onderdelen tot stilstand zijn gekomen voor u de maaier schoonmaakt, repareert of nakijkt.
5. Het mes moet binnen twee (2) seconden na het indrukken van de rode STOP-knop volledig tot stilstand komen. Als u niet binnen twee (2) seconden hoort dat het mes tot stilstand is gekomen, moet de maaier professioneel worden onderhouden door een erkende dealer.
6. Gebruik nooit een hogedrukreiniger of de tuinslang om de maaier schoon te maken. Water kan onderdelen en de programmeerbare controller beschadigen. Gebruik een vochtige doek om het scherm schoon te vegen.
7. Inspecteer het mes visueel op schade (bv. abnormale slijtage, verbogen, gebarsten). Vervang het mes uitsluitend door een mes van de oorspronkelijke fabrikant (OEM). Andere messen zullen niet goed passen en kunnen onveilig zijn.
8. Het gebruik van onderdelen die niet aan de originele specificaties voldoen, kan de prestaties aantasten en de veiligheid in het gedrang brengen.
9. Stop de maaier als u een vreemd voorwerp hebt geraakt of als de maaier vastloopt. Inspecteer de maaier zorgvuldig op schade. Repareer de schade voor u de maaier weer start en bedient.

10. In zones dichtbij een plaats waar kinderen spelen, waterlichamen, steile hellingen of de openbare weg, moet u de perimeterdraad aanvullen met een harde begrenzing (hout/steen) van ten minste 15 cm hoogte, om te vermijden dat de maaier de maaizone verlaat.
11. Als u de maaier op een open terrein of een publieke locatie gebruikt, moet u waarschuwborden aanbrengen, zoals: "Automatische maaier! Blijf uit de buurt van de machine! Houd toezicht op kinderen!"
12. Reinig of vervang de veiligheids- en instructielabels zoals nodig.

J. Opslag in de winter

De maaier

Laad de maaier volledig op in zijn basisstation. Schakel hem uit. Maak hem schoon en bewaar hem binnenshuis, in een droge omgeving met een temperatuur boven de 0°C.

Basisstation

Voor het basisstation gelden geen bijzondere instructies voor de opslag in de winter. Het mag in de winter op het gazon blijven.

Het is aanbevolen dat u in de winter de stekker uit het stopcontact neemt.

Jaarlijks onderhoud

Voor een goede conditie van uw maaier is het aanbevolen dat u hem naar een erkende dealer brengt voor service, voor of nadat u hem voor de winter opbergt.









Het jaarlijkse onderhoud kan van dienstverlener tot dienstverlener verschillen en omvat een of meer van het volgende: de onderdelen van de maaier en het maaidek schoonmaken, controleren op versleten onderdelen en ze indien nodig vervangen (messen, aandrijfwielen en andere bewegende onderdelen), de functies van de maaier en de veiligheidscomponenten testen, de accu controleren, de recentste softwareversie laden, mogelijk met nieuw toegevoegde functies.

K. Einde van de levensduur

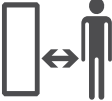
1. De maaier en zijn accessoires moeten op het einde van hun levenscyclus correct worden opgeruimd om te voorkomen dat elektrisch en elektronisch afval worden gestort en om de kwaliteit van het milieu te beschermen en te verbeteren. Informeer bij uw plaatselijke vuilnisdienst of gemeente naar de regels voor de opruiming. Veel gemeenten hebben speciale afvalstations voor de opruiming van accu's en elektronische uitrusting.
2. Doe de accu of de maaier niet bij het niet-gesorteerde huishoudelijke afval.
3. Verbrand de accu niet.
4. Raadpleeg de plaatselijke of andere reglementen voor eventuele speciale voorschriften voor de opruiming of recycling. Raadpleeg het einde van de rubriek Snelgids voor instructies voor de opruiming.

2

Definities van de symbolen

Symbol	Beschrijving
	<p>WAARSCHUWING — LEES DE GEBRUIKERSHANDLEIDING(EN)</p> <p>Lees, begrijp en volg alle veiligheidsregels en instructies op de maaier en in de handleiding(en) voor u de maaier gebruikt. Het verzuim om deze informatie na te leven, kan tot ernstige of dodelijke ongevallen leiden. Bewaar deze handleiding op een veilige plaats, zodat u ze later regelmatig kunt raadplegen.</p>
	<p>GEVAAR — VERMIJD AMPUTATIELETSLS</p> <p>Breng uw handen of voeten niet in de buurt van of onder het maaidek. Handen of voeten kunnen worden geamputeerd als ze het mes of de messen raken.</p>
	<p>WAARSCHUWING — VERMIJD BOTSINGEN/VERWONDINGEN DOOR HET MES. BLIJF TIJDENS DE WERKING OP EEN VEILIGE AFSTAND VAN DE MAAIER.</p> <p>Maaï niet met kinderen of andere mensen in de buurt. Houd andere mensen uit de buurt terwijl de maaier werkt, om contact met het mes of met weggeslingerde voorwerpen te vermijden. Houd omstanders, kinderen en huisdieren uit de buurt wanneer de maaier aan het werk is. Stop de maaier als iemand op het gazon komt.</p>
	<p>WAARSCHUWING — VERMIJD LETSELS DOOR WEGGESLINGERDE VOORWERPEN</p> <p>Houd omstanders op ten minste 5 meter afstand van de maaier terwijl hij werkt. Verwijder alle stenen, stokken, draad, botten, speelgoed en andere vreemde voorwerpen die het mes of de messen zouden kunnen wegslingeren. Gebruik de maaier niet als het deksel of beschermkappen ontbreken.</p>
	<p>WAARSCHUWING — VERMIJD BOTSINGEN/VERWONDINGEN DOOR HET MES</p> <p>Laat kinderen niet op de maaier rijden. De maaier is geen speelgoed.</p>
	<p>WAARSCHUWING</p> <p>Schakel de maaier uit voor u onderhoud uitvoert.</p>
	<p>WAARSCHUWING</p> <p>Verwijder de veiligheidssleutel voor u aan de maaier werkt of hem optilt.</p>
	<p>WAARSCHUWING</p> <p>Verwijder de veiligheidssleutel voor u aan de maaier werkt of hem optilt.</p>
	<p>WAARSCHUWING - GEBRUIK UITSLUITEND DE OORSPRONKELIJKE VOEDING</p> <p>Wijzig de aansluiting van de voeding niet! Gebruik uitsluitend de door de fabrikant geleverde oorspronkelijke voeding bij de maaier of als reserveonderdeel. Het juiste onderdeelnummer wordt op het product aangegeven, op dit etiket. Een niet-oorspronkelijke voeding kan brand veroorzaken en het basisstation en de maaier beschadigen.</p>

3 Veiligheidsfuncties



WAARSCHUWING

Uw maaier is van verscheidene ingebouwde beveiligingen voorzien. De maaier is een gevaarlijk toestel met scherpe messen die ernstige verwondingen kunnen veroorzaken.

Daarom is het streng verboden op het gazon te komen terwijl de maaier werkt.

A. Kinderslot

Het kinderslot voorkomt dat de maaier onvoorzien gaat werken als toevallig een knop wordt ingedrukt. Alleen als u twee knoppen in de juiste volgorde indrukt, zal de maaier beginnen te werken. U moet het kinderslot activeren als kinderen jonger dan 6 jaar in contact kunnen komen met de maaier.

B. Diefstalbeveiliging (veiligheidsleutel met code)

De diefstalbeveiliging verhindert het gebruik of het verrijden van de maaier als geen geldige code wordt ingevoerd. U zult het verzoek krijgen om een code van vier cijfers naar keuze in te voeren als uw persoonlijke veiligheidscode (bij de modellen RT kan dit alleen via de mobiele app). Het is stellig aanbevolen deze functie te activeren om te voorkomen dat kinderen of mensen die de maaier niet kennen of niet mogen gebruiken de maaier inschakelen.

C. Tilsensor

Als de maaier wordt opgetild, zullen de maaier en het draaien van het mes na twee (2) seconden stoppen.

D. Sensor voor scheefstand

Als de maaier verticaal wordt gekanteld, zullen de maaier en het draaien van het mes na twee (2) seconden stoppen.

E. Sensor voor obstructie

Tijdens de werking detecteert uw maaier obstakels op zijn weg. Als de maaier op een obstakel stoot, zal hij zijn beweging in die richting stoppen en achteruit weggrijden van het obstakel, terwijl de maaier en het draaien van het mes binnen twee (2) seconden stoppen.

F. Snelstop

Druk op de rode STOP-knop tijdens de werking om de maaier en het mes binnen twee (2) seconden te stoppen.

G. Verwijderbare veiligheidssleutel

Als u de veiligheidssleutel verwijdert, kan de maaier niet werken. U moet de veiligheidssleutel verwijderen voor u de maaier optilt en voor u onderhoud uitvoert.

H. Basisstation/perimeterschakelaar en perimeterdraad

De maaier kan niet werken zonder een geïnstalleerde en via het basisstation geactiveerde perimeterdraad. Als het signaal van de perimeterdraad uitvalt, stopt de maaier met werken.

**Laten we
beginnen.
Ik kan niet
wachten om
uw gazon te
maaien.**



Installatie

Proficiat met de aanschaf van uw nieuwe maaier!

Uw nieuwe maaier zal willekeurig bewegen binnen de door de perimeterdraad afgebakende werkzone. Deze willekeurige beweging zorgt voor een perfect maaien en een volledige dekking van uw gazon.

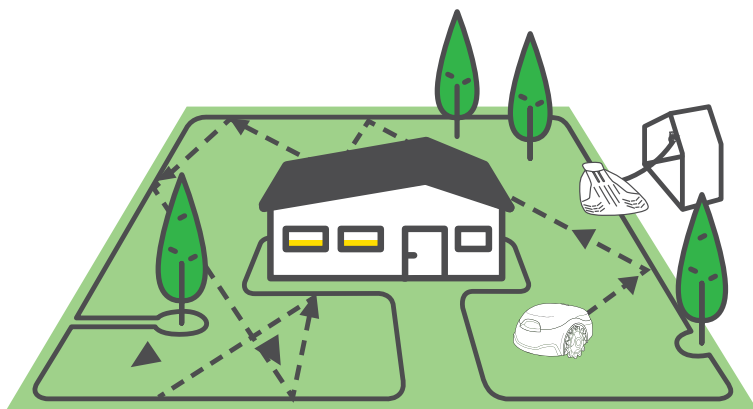

Na elke maaibeurt rijdt uw maaier automatisch langs de perimeterdraad terug naar het basisstation om te worden opgeladen.

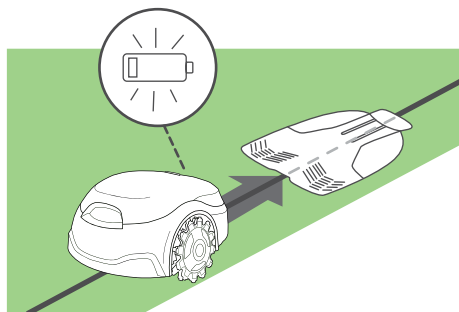

Na een snelle en eenvoudige installatie kunt u van uw vrije tijd genieten terwijl uw nieuwe vriend voor uw gazon zorgt.

Wat gaan we nu doen?

Een correcte installatie van uw maaier zal een optimaal resultaat garanderen. U moet het volgende doen om uw maaier voor te bereiden om perfect voor u te werken.

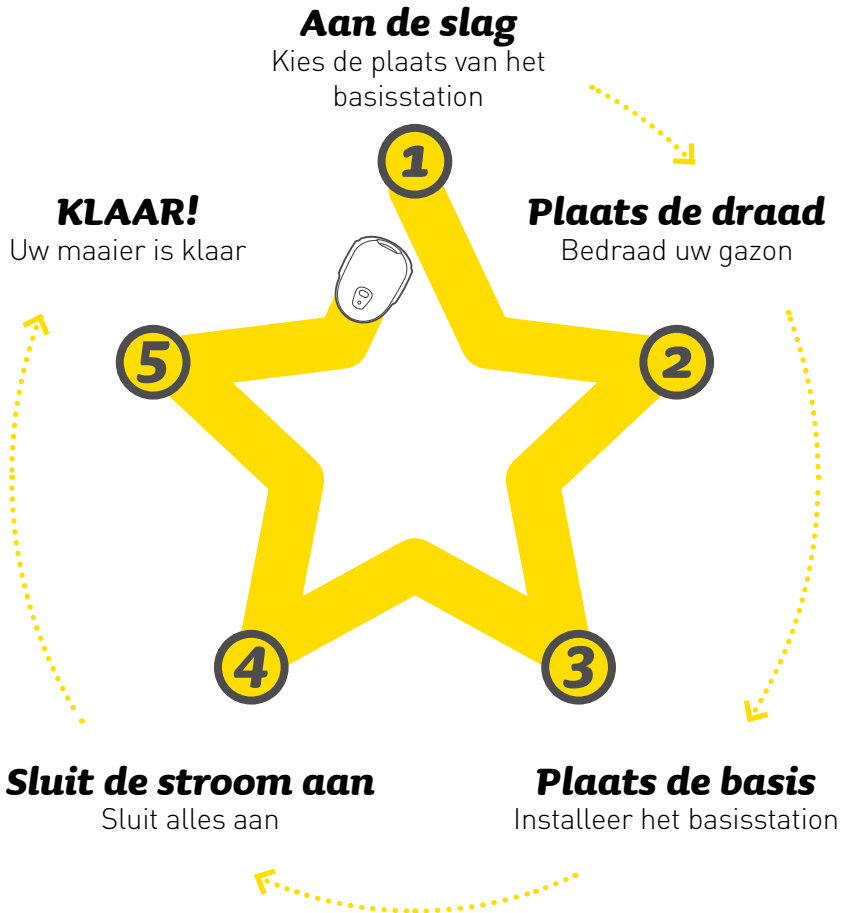

Dit vindt u in de doos

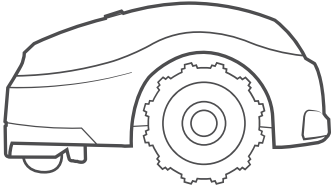

Het product

Uw nieuwe robotmaaier

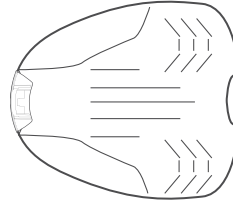

Basisstation

Hier laadt de maaier zich op

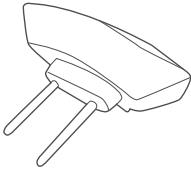

Kop van het basisstation

Genereert het signaal van de perimeterdraad

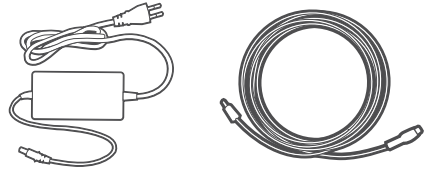

Voeding + 10 m verlengsnoer

Met 10 m verlengsnoer

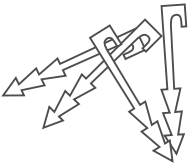

Draadpennen*

Om de draad aan de grond te bevestigen

[] Niet geleverd bij de Pro-modellen*

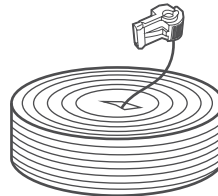

Perimeterdraad met connector*

Bakent het werkgebied van uw maaier af

[] Niet geleverd bij de Pro-modellen*

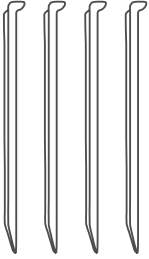

Haringen voor het basisstation (x4)

Om het basisstation aan de grond te bevestigen



Draadconnectors

Om de perimeterdraad te splitsen als hij onderbroken is

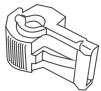

Aansluitconnectors

Om de perimeterdraad op het basisstation aan te sluiten



Startgids
+
Veiligheidsinstructies

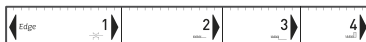
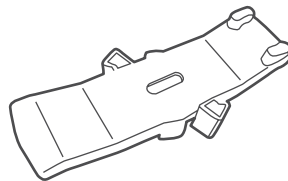

RoboRuler

Om de afstand van de perimeterdraad tot de rand van het gazon te meten

RoboTool

Om het mes te vervangen en te onderhouden. **BELANGRIJK!**
Bewaar dit gereedschap om het later te gebruiken.

Klaar? We beginnen ...

1 Aan de slag

De plaats van het basisstation kiezen

Het basisstation laadt de maaier op en het begin en eind van de perimeterdraad worden erop aangesloten.

Volg deze eenvoudige richtlijn om de beste plaats voor uw basisstation te vinden

Regel 1:

Tot 10 meter van een stopcontact

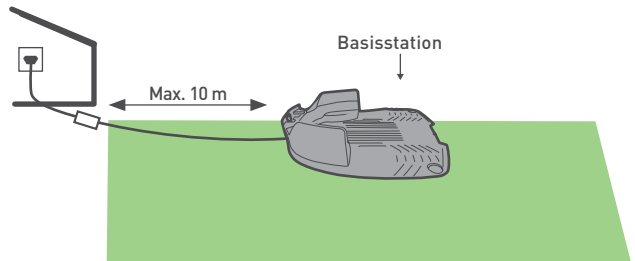

Regel 2:

Minimaal 1 meter rechte draad voor, na en naast de basis, zodat de maaier vlot kan docken



Om het laden te bevorderen en de accu langer te doen meegaan, is het aanbevolen het basisstation op een schaduwrijke plek te plaatsen

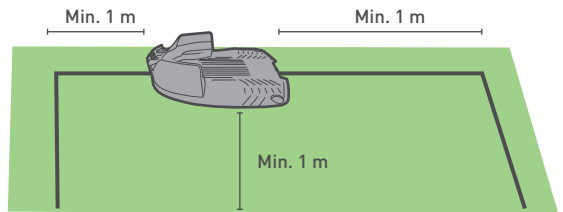

Regel 3:

Egaal en vlak (maximaal +/- 5% helling)

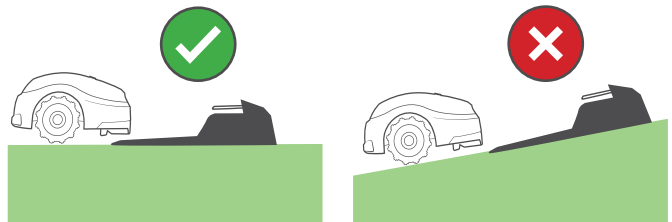

Regel 4:

Op ten minste 1 meter van sproeiers, om te vermijden dat de maaier erop botst en zijn interne componenten beschadigt

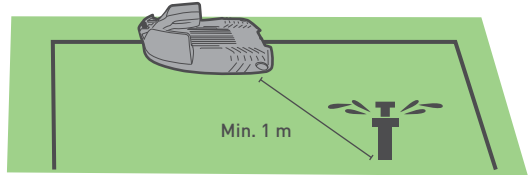

Let op de juiste richting van het basisstation ten opzichte van de rand van het gazon

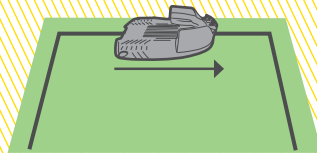
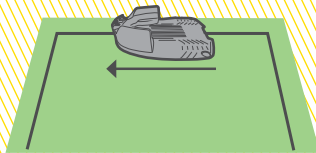

Het basisstation zal later worden geïnstalleerd, nadat de perimeterdraad geplaatst is.

**** Zie de bijkomende installatieopties in Bijlage A ****

2 Plaats de draad

Plaats de perimeterdraad ("virtueel hek") die het werkgebied van de maaier afbakent.



- Zorg dat u de verpakking van de maaier in de buurt hebt.
- Maai het gazon met een conventionele maaier op 3-4 cm hoogte voor u de draad begint te plaatsen.
- Als de bodem droog en hard is, besproeit u de maaizeone om de draadpennen gemakkelijker in de grond te kunnen slaan.



**DIT
HEBT U
NODIG**



Hamer



Combinatietang



Kniptang

A. Leer de draadafstanden kennen

Gebruik de RoboRuler om de afstand tussen de perimeterdraad en de rand van het gazon of obstakels te bepalen.

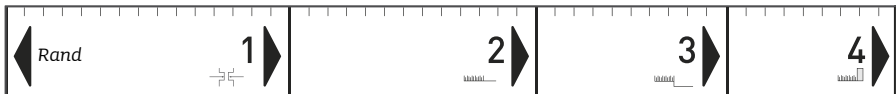

Als de rand relatief vlak is, legt u de draad op RoboRuler afstand **2** van de rand.

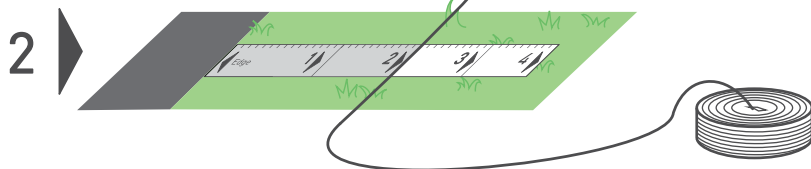

Als de rand steil is of het terrein zanderig/zacht is, gebruikt u afstand **3** van de RoboRuler.

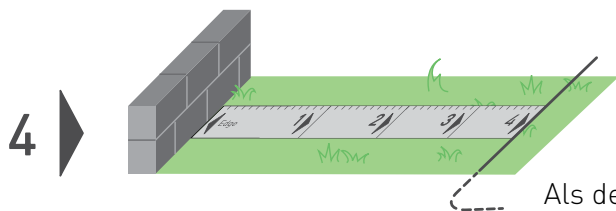
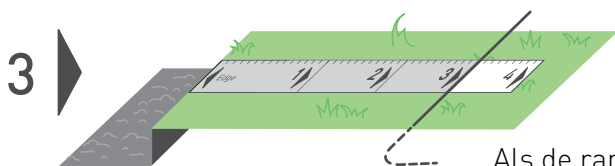

Als de rand een muur of struik is, gebruikt u afstand **4** van de RoboRuler.



Bewaar een afstand van ten minste 1,2 meter als de rand van het gazon langs water loopt.

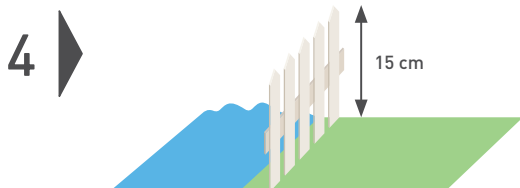

Of plaats een fysieke barrière bij het water.

B. Een goed begin

- Trek de met A gemerkte draad uit de rol met perimeterdraad
- Laat een los uiteinde van ongeveer 30 cm

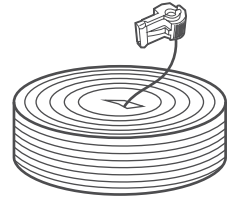

- Bevestig het uiteinde aan de grond op de plaats waar het basisstation zal komen. Meet de juiste RoboRuler-afstand van de rand:

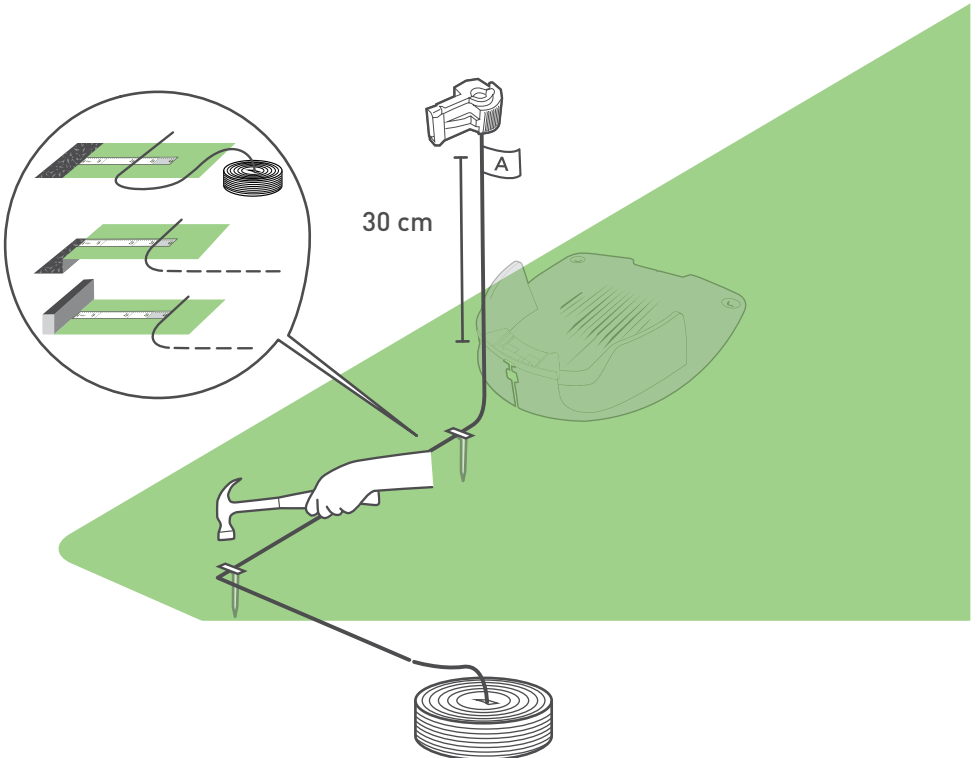



HELLINGEN

Hellingen langs de rand

Om te beletten dat de maaier van het gazon glijdt, zeker als het gras nat is, moet de perimeterdraad aan de rand van het gazon hellingen van meer dan 10% (10 cm stijging per 1 m) vermijden.

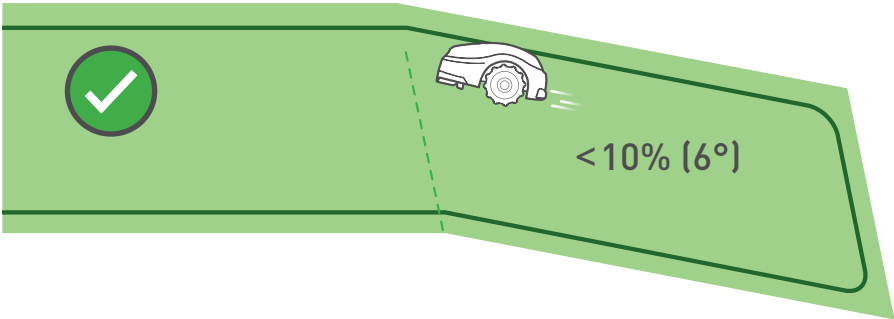

10% =

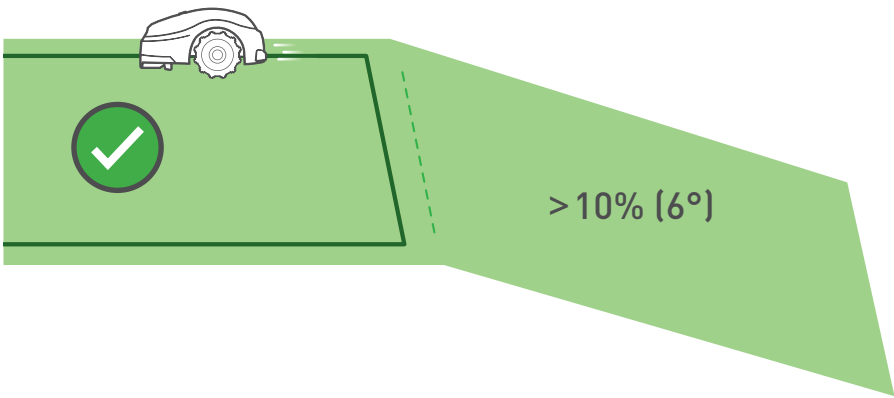
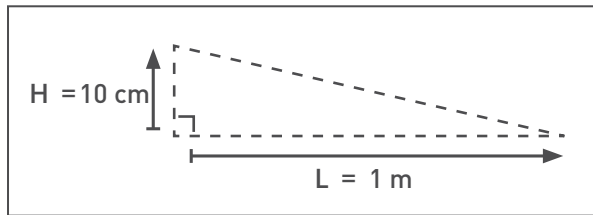

Goed gedaan! Dit was het moeilijkste deel van de installatie van de draad. We gaan verder ...

Hellingen binnen het gazon

Uw maaier kan binnen het gazon zones met een helling tot 30% (30 cm stijging per 1 meter) maaien.

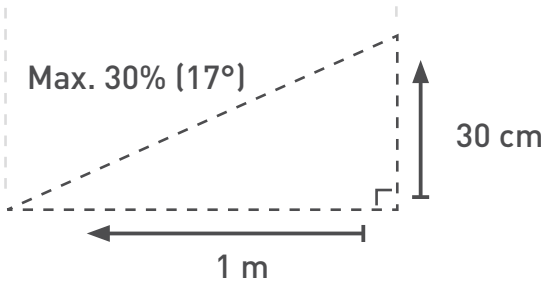
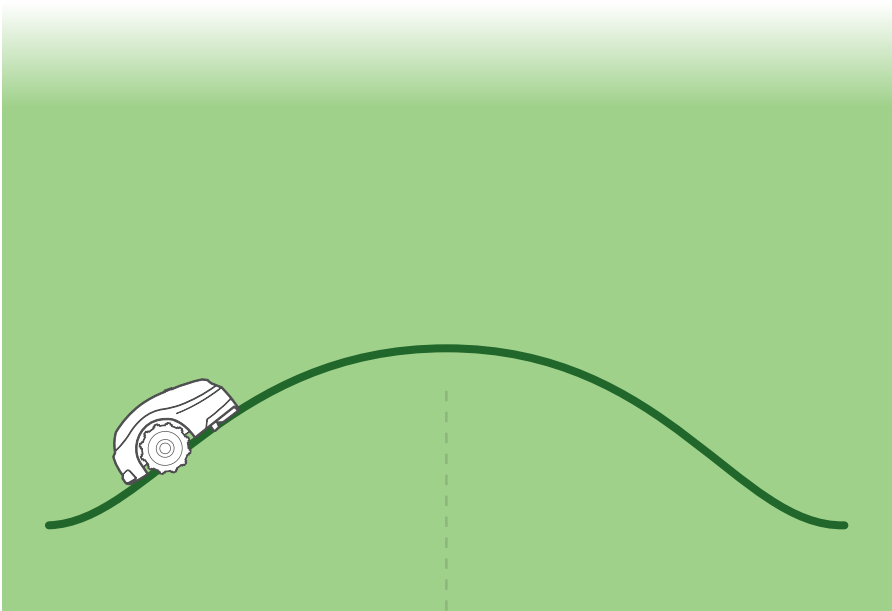

C. Blijf de draad leggen



Wikkel de draad tegen de klok in af rondom het gazon, vertrekkend van de plaats van het basisstation.

Leg de draad losjes langs de perimeter terwijl u de rand van het gazon volgt.

- De perimeterdraad wordt aan de grond bevestigd met de pennen die bij het product worden geleverd.
- Trek de draad strak en hamer de pen volledig de grond in.
- Zorg dat u geen irrigatieleidingen beschadigt.

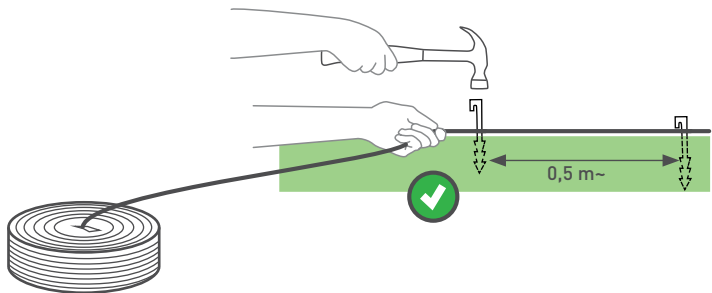

- Plaats om enkele tientallen centimeters een pen.
- Voeg indien nodig pinnen toe om de draad dicht bij de grond te houden, zodat de maaier hem niet zal beschadigen.

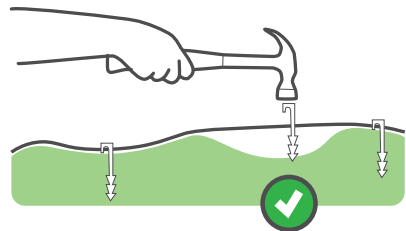

D. Bescherm obstakels

Harde obstakels

Verticale, relatief harde obstakels die hoger zijn dan 15 cm, zoals bomen of telefoonpalen, moeten niet worden beschermd door een perimeterdraad. De maaier zal ze raken en een andere richting kiezen.

Lager dan 15 cm

Voorwerpen die lager dan 15 cm zijn, moeten met de perimeterdraad worden omgeven

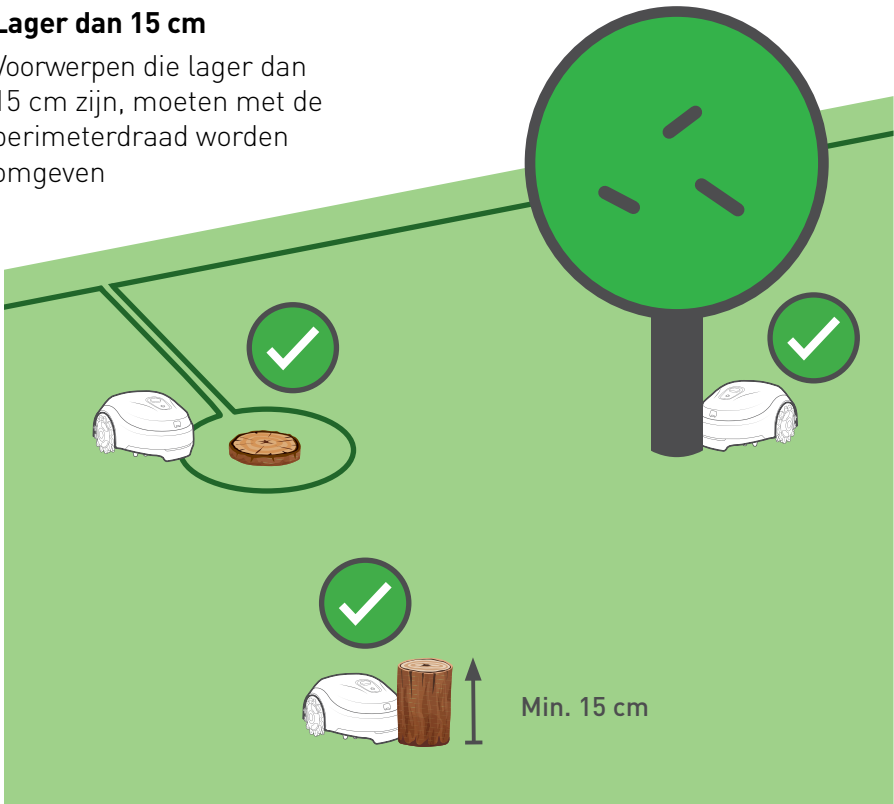

Zachte obstakels

Objecten zoals bloembedden, vijvers of kleine bomen moeten worden beschermd door perimetereilanden te vormen.

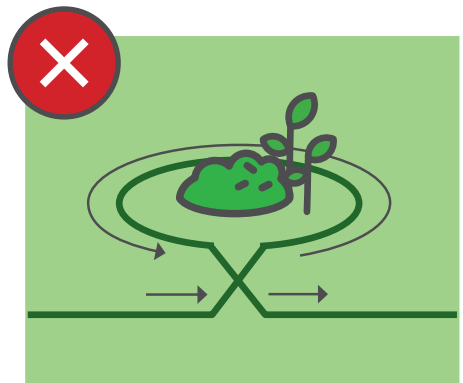
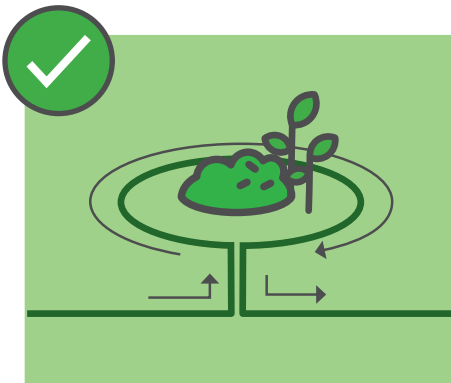
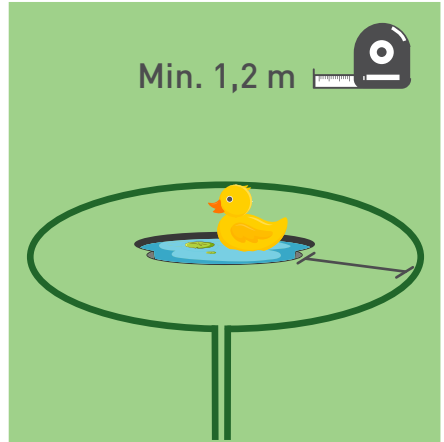
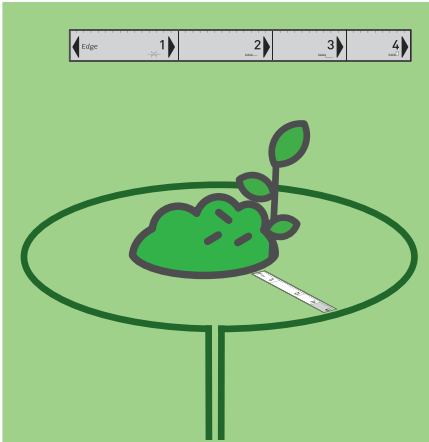

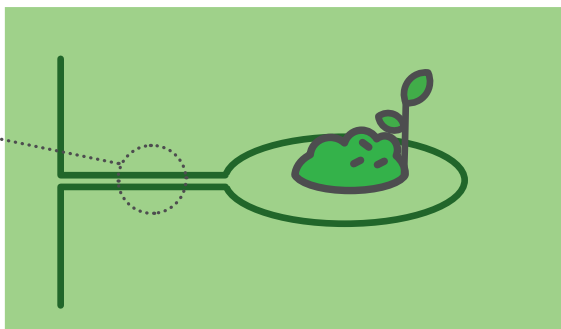
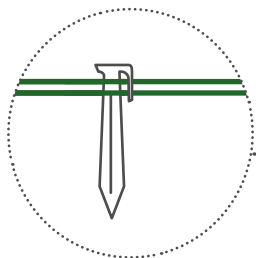
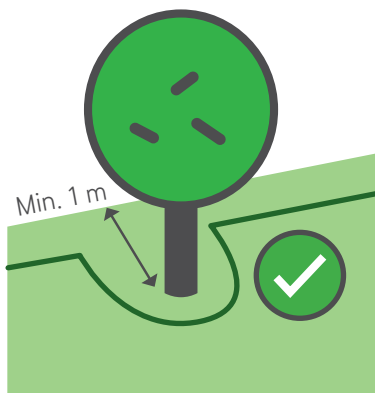
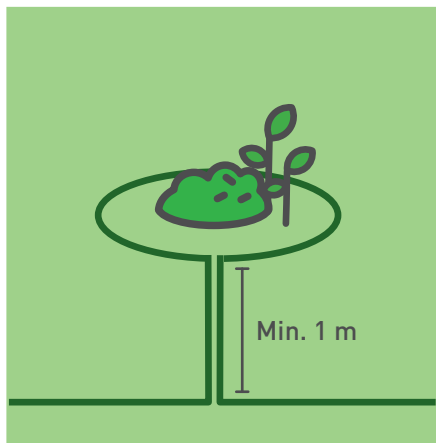

Boomwortels die meer dan 2 cm boven de grond komen, moeten met een perimetereiland worden beschermd.



Laat de perimeterdraad **MET DE KLOK MEE** rond het obstakel lopen, want anders zal de maaier het eiland binnenrijden en de zone eromheen niet goed maaien.

E. Wat als u secundaire zones hebt?

Als uw gazon secundaire zones heeft, zoals hieronder, raadpleegt u Bijlage B.

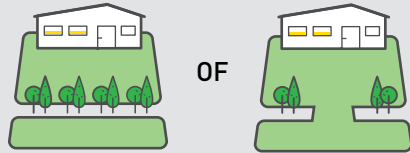

F. Voltooi het plaatsen van de draad

- Keer terug naar de locatie van het basisstation, zodat de twee uiteinden van de draad elkaar ontmoeten
- Plaats de laatste pen heel dicht bij de eerste

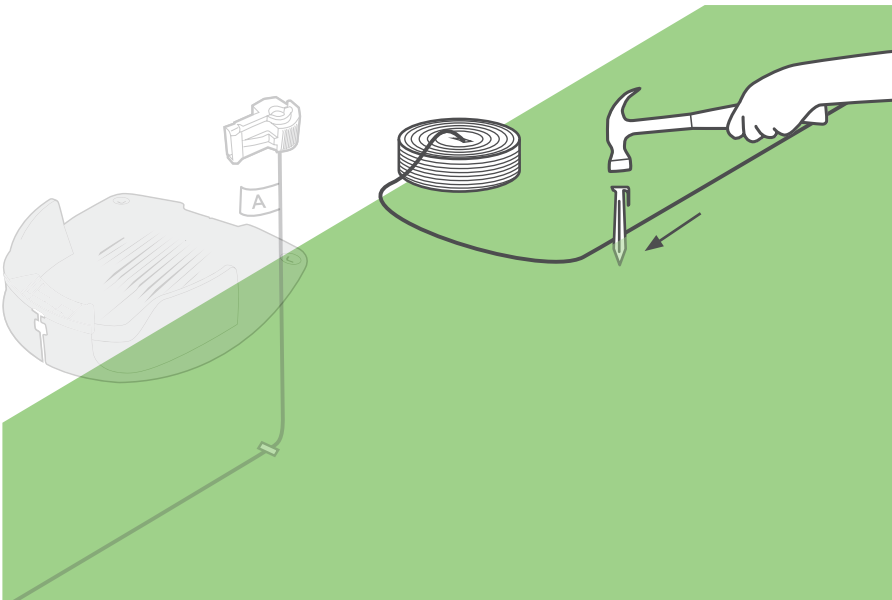

Maak de uiteinden van de twee draden even lang. Gebruik een kniptang om de resterende draad af te knippen. Maak geen draadwikkelingen of laat ze niet bestaan.

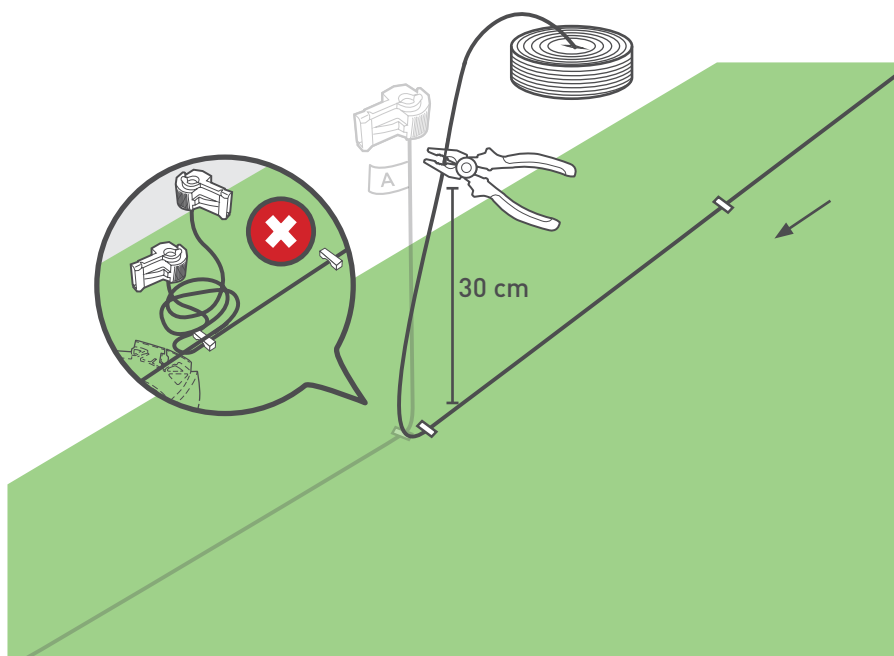

- Plaats een van de meegeleverde connectors op het uiteinde van de tweede draad.
- Gebruik een tang om de connector vast te klemmen en een kniptang om de rest van de draad af te knippen.

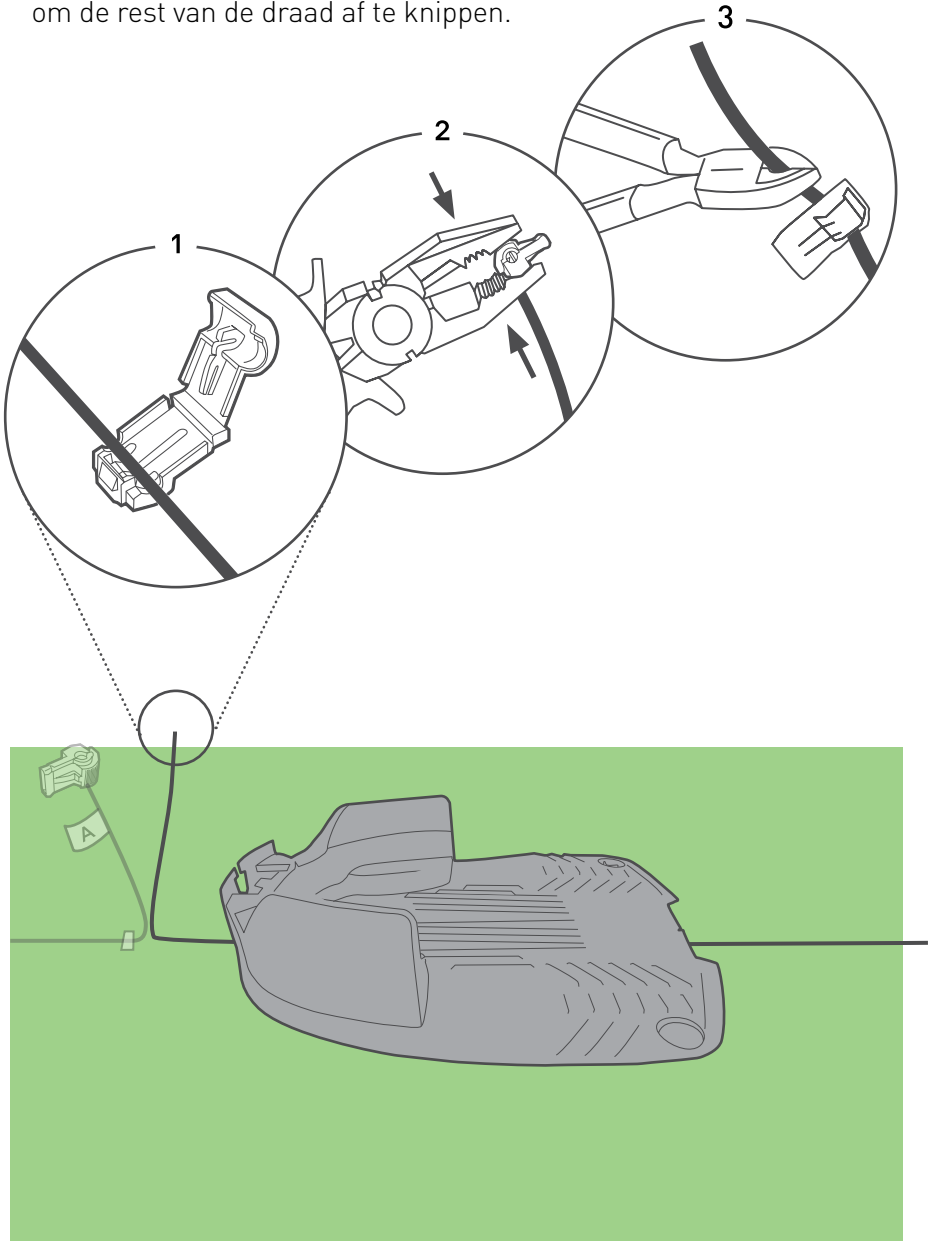

3 Plaats de basis

- Plaats het basisstation op de gekozen locatie.
- Lijn het midden van het basisstation zuiver op de perimeterdraad uit

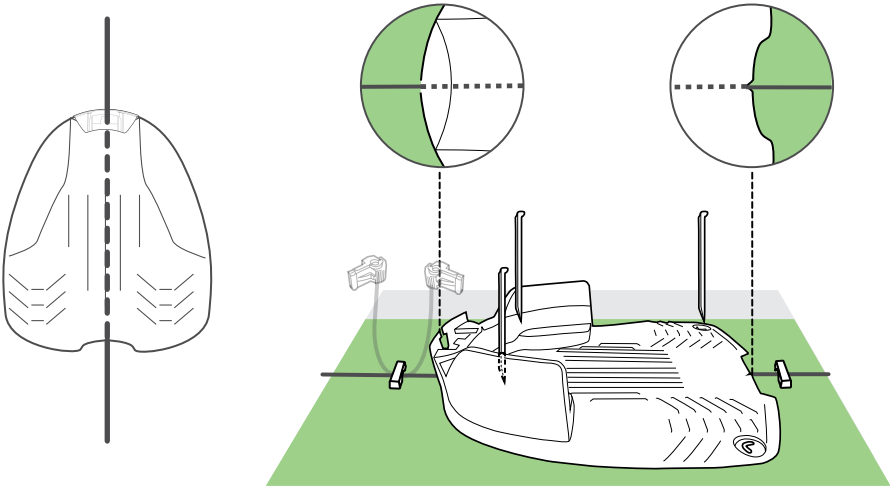

- Bevestig het basisstation met de 4 meegeleverde metalen haringen aan de grond.

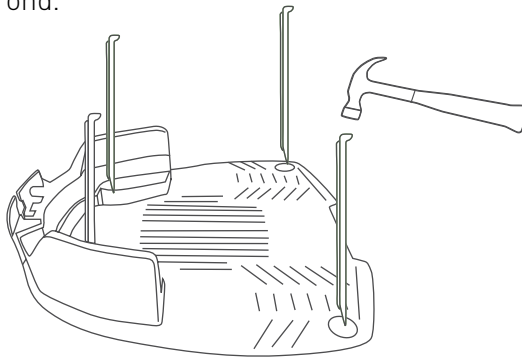

Zorg dat u geen irrigatieleidingen beschadigt wanneer u de haringen in de grond slaat.

4 Sluit de stroom aan

1. Leid de draden door de adapter op de kop van het basisstation

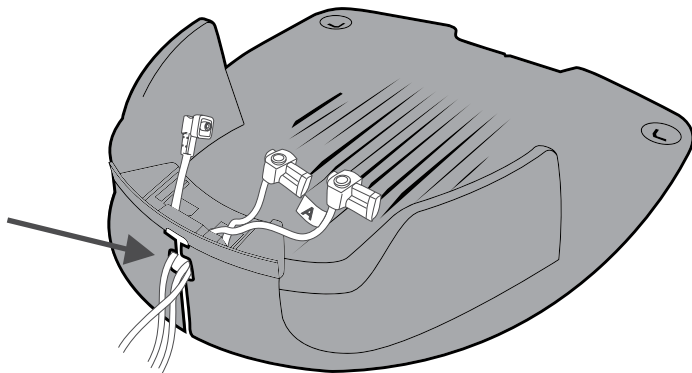

2. Sluit het met A gemarkeerde draadeinde aan op de terminal A en het andere draadeinde op de terminal B van de kop van het basisstation.
3. Bevestig de aansluiting van de voeding aan de kop van het basisstation.

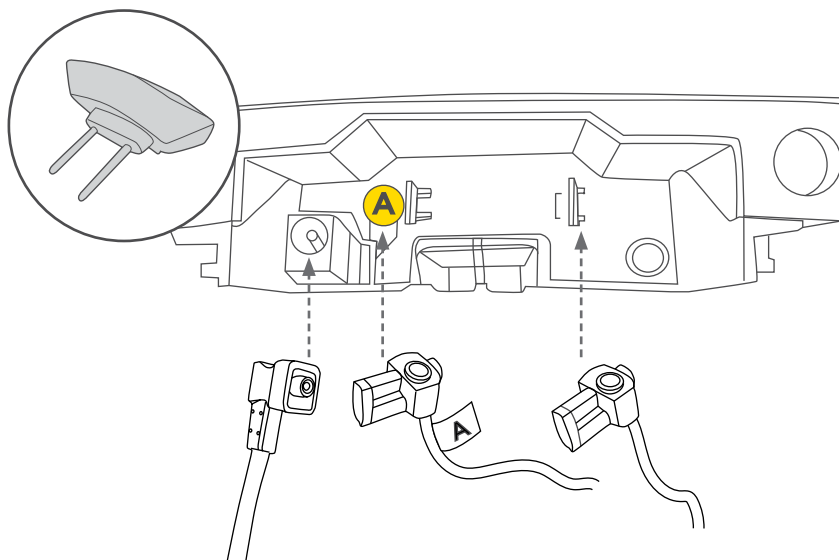

4. Plaats de kop op de adapter van de kop van het basisstation en lijn hem uit op de markeringen, zoals in de onderstaande illustratie.

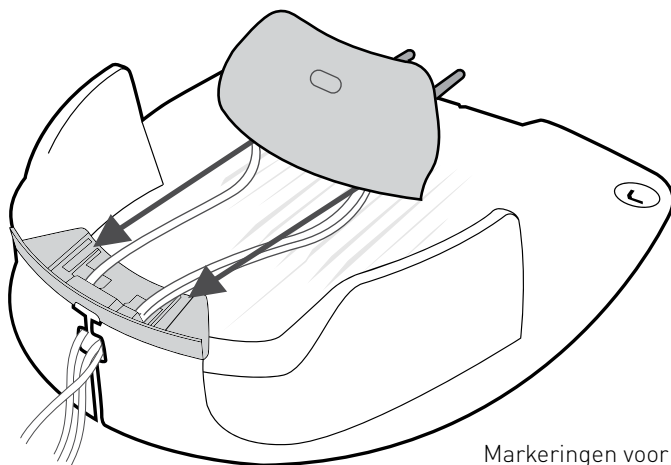

Markeringen voor het plaatsen van de kop van het basisstation

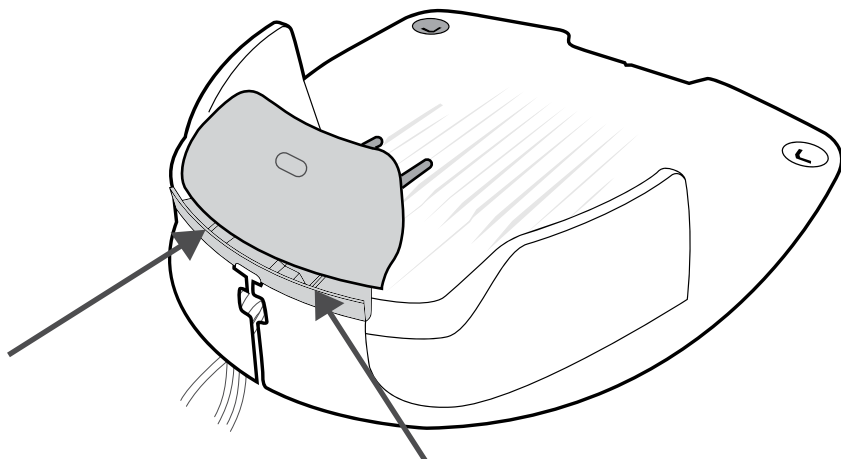

5. Schuif de kop volledig op zijn plaats.
Let op de glijders en op de gleuf voor de draden.

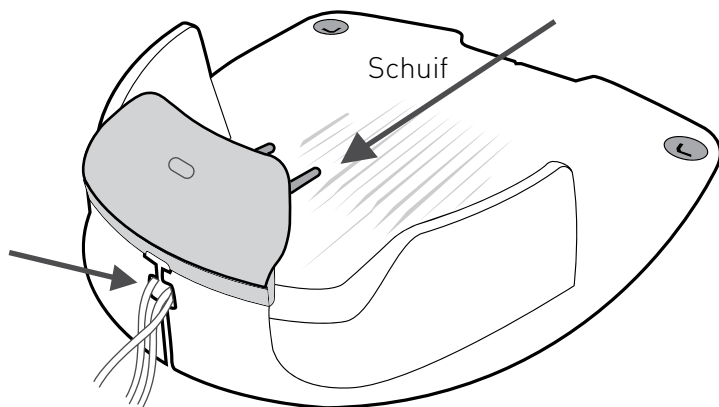

Als u de kop van het basisstation om welke reden ook moet verwijderen, drukt u met een platte schroevendraaier de hendel (A) naar omhoog en duwt u hem naar de binnenzijde van het basisstation toe.

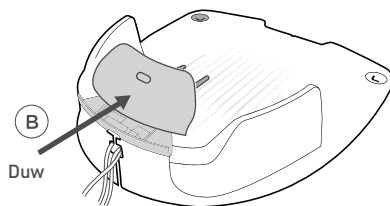
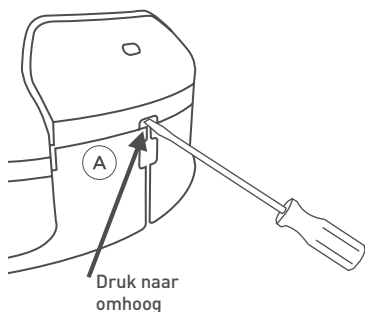

7. Sluit de voeding aan op een stopcontact.

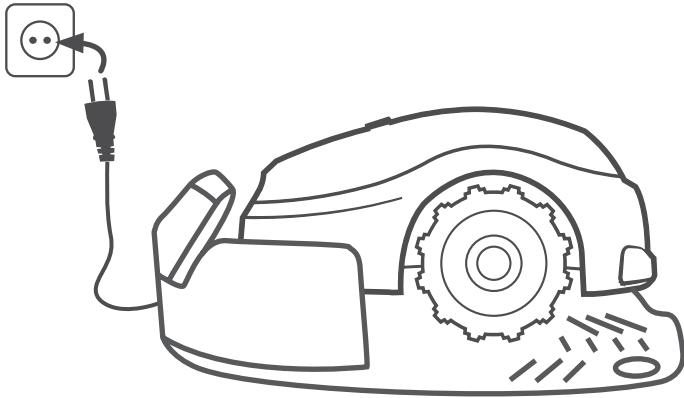

Plaats het stroomsnoer buiten het maai gebied (zodat de maaier het niet beschadigt) en bevestig het stevig aan de grond (zodat er niet over wordt gestruikeld).

5 KLAAR!

- Plaats uw maaier in het midden van uw gazon
- Druk 2 seconden op Maaien om hem in te schakelen
- Druk nu eenmaal op STOP/🏠 om de maaier naar het basisstation te sturen.

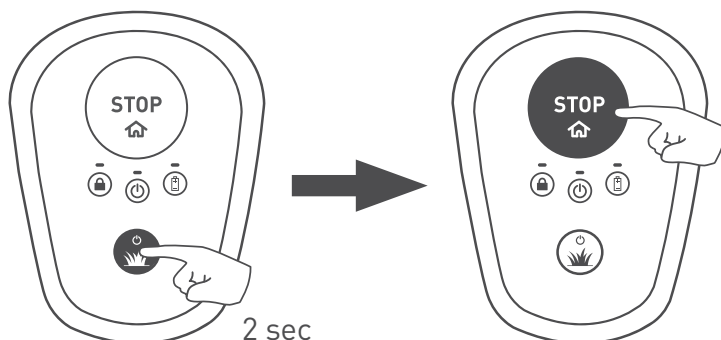

- De maaier zal naar de rand van het gazon rijden om de perimeterdraad te vinden. Daarna zal hij de draad naar het basisstation volgen en daar parkeren om de accu op te laden.

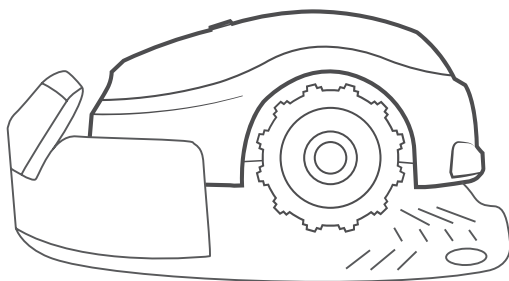

Uw maaier bedienen is kinderspel! Raadpleeg het gedeelte “Snelgids” voor de basisopdrachten en het oplossen van problemen.

Uw maaier is klaar!

Goed gedaan!

***Ontspan u nu en laat uw
maaiër het werk doen.***

Snelgids

- 1 Ken uw maaier**
- 2 Bediening met één knop**
- 3 Bijkomende opties met de mobiele app**
- 4 Uw maaier verzorgen**
- 5 Problemen oplossen**
- 6 FAQs**

1 Ken uw maaier

Leer de verschillende onderdelen en berichten van uw maaier kennen om hem optimaal te gebruiken. Als u begrijpt hoe hij werkt en "interageert", kunt u hem vlot en gemakkelijk bedienen.

Voorkant

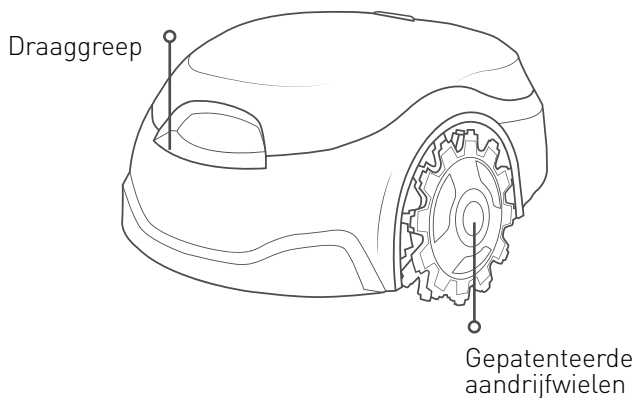

Achterkant

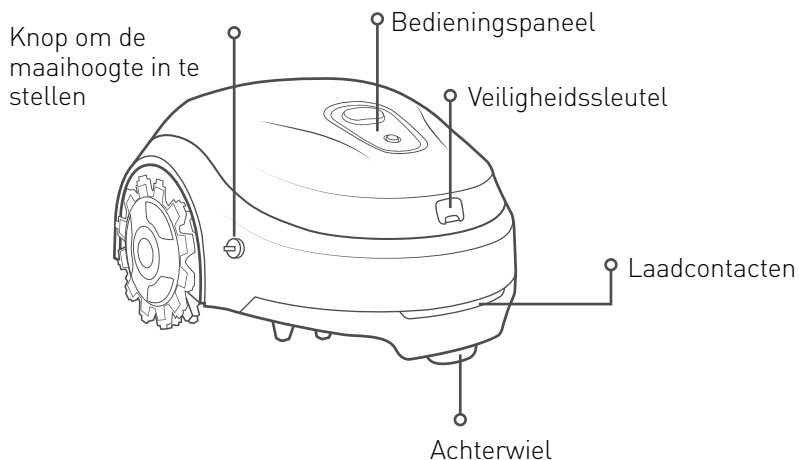

Onderaanzicht

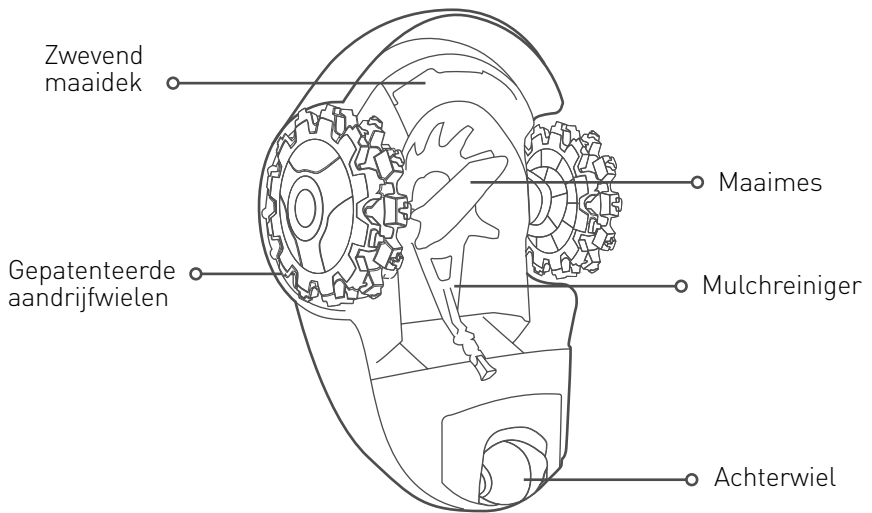

Bedieningspaneel

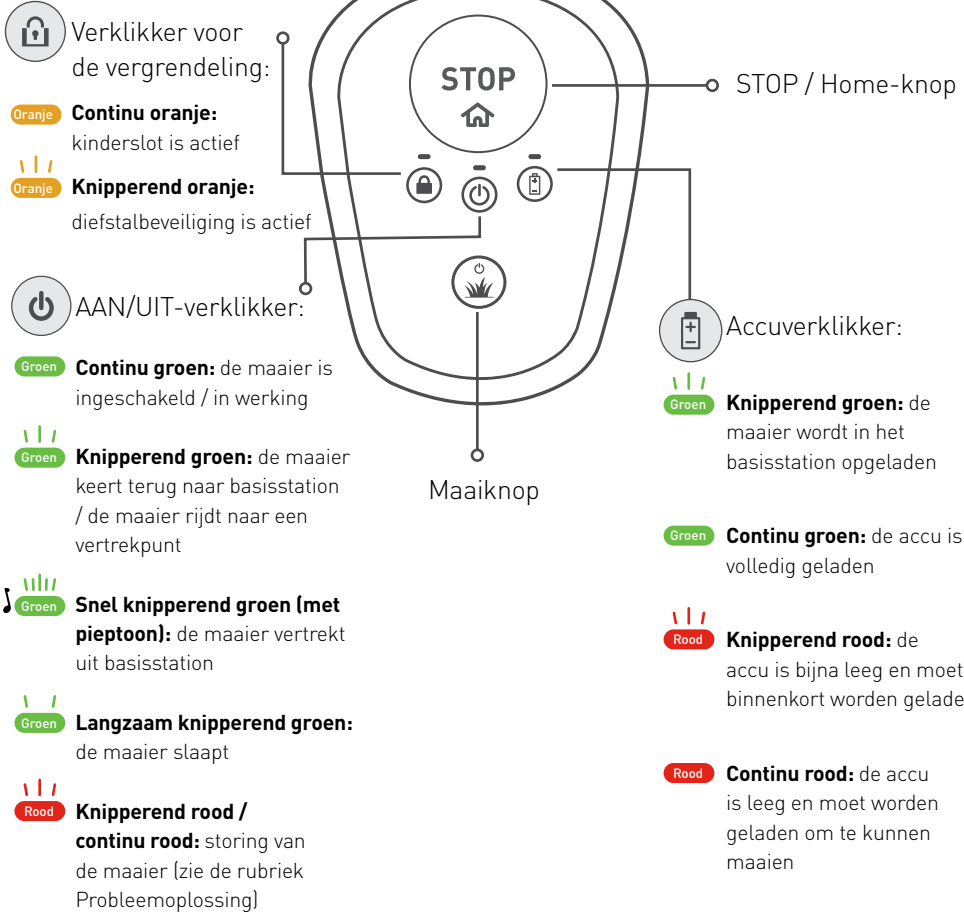

Basisstation

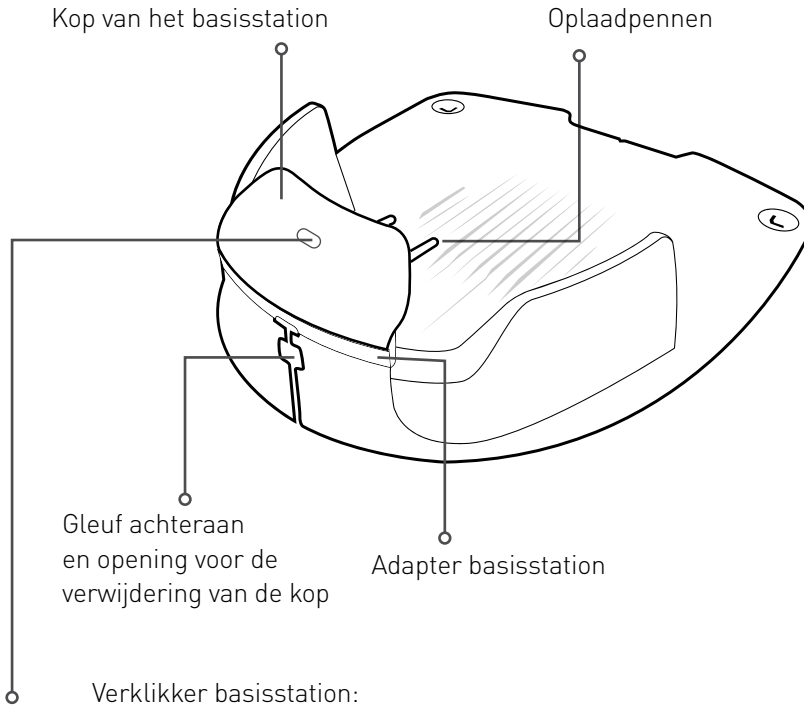

Groen **Continu groen:** signaal van de perimeterdraad OK; de maaier bevindt zich in het basisstation

Groen **Knipperend groen:** signaal van de perimeterdraad OK; de maaier bevindt zich buiten het basisstation

Rood **Snel knipperend rood:** de perimeterdraad is beschadigd of niet aangesloten

Rood **Langzaam knipperend rood:** slechte aansluiting van de perimeterdraad of de draad is te lang

Rood **Continu rood:** storing van de stroomvoorziening

2 Bediening met één knop

Voor u iets anders doet



WAARSCHUWING

Laat de maaier niet zonder toezicht werken als u weet dat er huisdieren, kinderen of mensen in de buurt zijn. Maai nooit terwijl mensen (vooral kinderen) of huisdieren in de buurt zijn.

- Stel de gewenste maaihogte in. Wij raden aan dat u voor de eerste maaibeurt of bij het begin van een seizoen de maximale hoogte kiest en ze dan geleidelijk aan tot het gewenste niveau verlaagt.

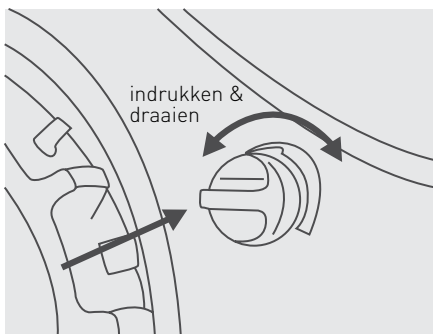

Om de maaihogte in te stellen, drukt u de regelknop in en draait u ze in de gewenste richting:

- I is de laagste maaihogte (15 mm)
- IIII is de hoogste maaihogte (60 mm)



- Uw maaier is ontworpen om frequent op een gewenste hoogte te maaien
- Zorg dat uw gras niet hoger is dan 40 mm voor u hem voor het eerst gebruikt



OPGELET

Verwijder stenen, gevallen takken en andere vreemde voorwerpen van het gazon voor u de maaier gebruikt. De beperkte garantie van uw maaier dekt geen schade als gevolg van op het gazon achtergelaten objecten.

Inschakelen

Om de maaier te starten, houdt u de Maaiknop 2 seconden ingedrukt, tot de verknipper AAN/UIT brandt.

Als u de maaier moet uitschakelen, houdt u de knop Maaien 2 seconden ingedrukt, tot de verknipper AAN/UIT dooft.

Opmerking: Als de diefstalbeveiliging ingeschakeld is, moet u de maaier via de mobiele app ontgrendelen voor u hem kunt uitschakelen.

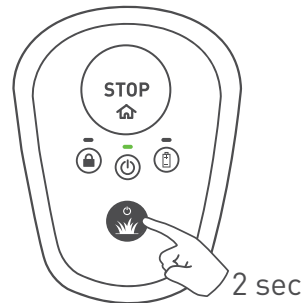

Het kinderslot inschakelen

Het kinderslot voorkomt dat de maaier per ongeluk door een jong kind wordt gebruikt. Als het actief is, heeft de maaier een speciale combinatie nodig om met het maaien te beginnen of terug te keren naar zijn basis.

Om het kinderslot in te schakelen, houdt u de knoppen Maaien + STOP samen gedurende 6 seconden ingedrukt.

Om het kinderslot uit te schakelen, houdt u de knoppen Maaien + STOP samen gedurende 6 seconden ingedrukt.

Als alternatief kunt u het kinderslot uitschakelen met de mobiele app.

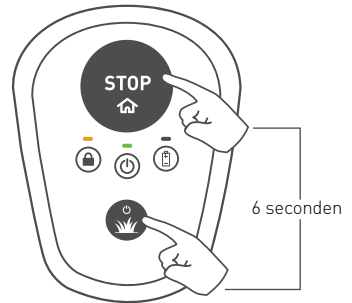

Een maaibeurt starten

Een maaibeurt starten , is kinderspel!

Om een **maaibeurt handmatig te starten** drukt u gewoon eenmaal op de Maaiknop.

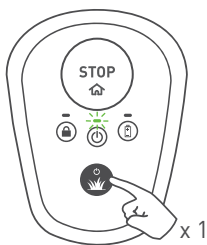

Als de duur van een gewone maaibeurt te lang is voor uw gazon (afhankelijk van het model van uw maaier), kunt u een halve maaibeurt starten door tweemaal op de Maaiknop te drukken.

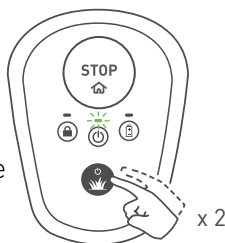

Als het kinderslot actief is, heeft de maaier een speciale combinatie nodig om met het maaien te beginnen. Houd de STOP-knop ingedrukt en druk eenmaal op de Maaiknop om de kindbeveiliging gedurende 2 minuten te ontgrendelen. De verklikker voor de vergrendeling zal tijdelijk doven. U kunt nu een maaibeurt starten zoals hierboven beschreven. Wanneer de maaibeurt start, wordt de kindbeveiliging automatisch weer ingeschakeld.

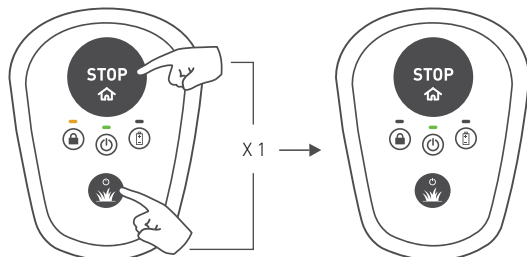

Een maaibeurt stoppen

Druk op de knop STOP /  om elke bewerking in uitvoering te stoppen.

De maaier naar het basisstation sturen

Om de maaier naar zijn basisstation te sturen, drukt u gewoon op de knop STOP /  terwijl de maaier zich op het gazon bevindt.

Als de kindbeveiliging ingeschakeld is, gaat u zoals boven (Een maaibeurt starten) te werk om ze uit te schakelen. Druk daarna op STOP /  om de maaier naar zijn basisstation te sturen. De kindbeveiliging wordt automatisch opnieuw ingeschakeld.

Automatisch laden

Wanneer een maaibeurt voltooid is, keert de maaier automatisch naar het basisstation terug om te worden opgeladen en klaar te zijn voor de volgende beurt.

Hoe vaak moet uw gazon worden gemaaid?

Dat hangt af van het seizoen en van de grootte van uw gazon. Wij raden in het piekseizoen de volgende aantallen wekelijkse maaibeurten aan.

Als u uw maaier via de app registreert, krijgt u een standaard maaischema voorgesteld dat op de grootte van uw gazon gebaseerd is.

Gazongrootte*	Actieve dagen	Aantal beurten per dag
0 - 100 m ²	Ma, Wo, Vrij	1
100 - 200 m ²	Ma - Za	1
200 - 300 m ²	Ma - Za	2
300 - 400 m ²	Ma - Za	3
400 - 500 m ²	Ma - Za	3
500 - 600 m ²	Ma - Za	4
600 - 700 m ²	Ma - Za	4

(*) Controleer de aanbevolen gazongrootte in de specificaties van uw maaier



Voor het mooiste gazon raden we aan dat u het maaien gelijkmatig over zoveel mogelijk dagen van de week spreidt.



Bijkomende opties met de mobiele app

Uw maaier is een intelligent geconnecteerd product. Dankzij een ingebouwde Bluetooth LE (Low Energy) voorziening kunt u de maaier via uw smartphone bedienen.

Dankzij een gratis mobiele app kunt u uw maaier op een heel nieuwe manier ervaren!

U kunt de Robomow-app downloaden op de Google Play Store (Android) of de Apple AppStore (iOS). Na de download kunt u uw maaier registreren om extra functies te gebruiken.

Het is niet alleen een boeiende ervaring maar verrijkt uw slimme kleine maaier ook met nieuwe opties en mogelijkheden:

- **Een programma voor automatisch maaien invoeren**
- De diefstalbeveiliging activeren
- Bijkomende vertrekpunten instellen
- uw maaier manueel besturen
- diagnose van de maaier
- Interferentie vermijden door het signaaltype te wijzigen
- Een "energieuinige" modus activeren om minder stroom te verbruiken en aan de CEC/DoE-reglementering te voldoen.

4

Uw maaier verzorgen

Periodiek onderhoud



WAARSCHUWING

Gevaar op ernstige verwonding en schade!

Schakel de maaier altijd uit voor u hem optilt of afstellingen uitvoert. Het mes is bijzonder scherp. Het kan ernstige snijwonden of rijtwonden veroorzaken. Draag altijd stevige werkhandschoenen, als u met of rond het mes werkt. Gebruik **NOOIT** een beschadigd of gebroken mes. Slijp het mes **NOOIT**.

Eenmaal per maand:

- Inspecteer de onderkant van de maaier. Reinig indien noodzakelijk. Verwijder voorzichtig (met een stokje of een soortgelijk voorwerp) opgehoopte grasresten van de onderzijde van het maaidek.
- Controleer de perimeterdraad en voeg pennen toe waar hij los is en de grond niet raakt. Als het gazon in de loop van de seizoenen verandert, moet u de draad aanpassen.
- Inspecteer het basisstation en verwijder modder en vuil zodat de maaier het station goed kan binnenrijden.



BELANGRIJK!

Gebruik **NOOIT** een hogedrukreiniger om de maaier schoon te maken. Vloeistoffen kunnen onderdelen beschadigen. Gebruik alleen een blazer of een vochtige doek om het oppervlak schoon te maken.



Voor een beter onderhoud en een betere conditie van uw maaier is het aanbevolen dat u hem naar een erkende dealer brengt voor service, vooraleer u hem voor de winter opbergt.

*zie verder in deze handleiding

De veiligheidssleutel gebruiken

- Het verwijderen van de veiligheidssleutel voorkomt dat iemand uw maaier gebruikt. De maaier blijft opladen terwijl hij zich in het basisstation bevindt.

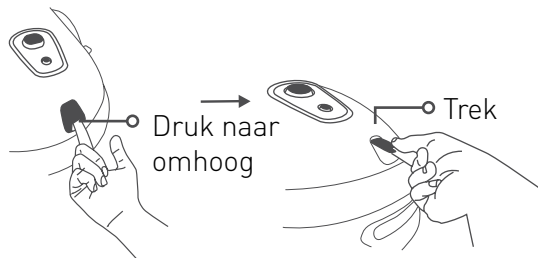

- Als de veiligheidssleutel wordt verwijderd, stopt de huidige maaibeurt onmiddellijk, knippert de verklikker van de vergrendeling driemaal en dooft de AAN/UIT-led.
- Wanneer een knop op het bedieningspaneel van de maaier wordt ingedrukt, knippert het waarschuwingslampje voor de vergrendeling driemaal als signaal dat de veiligheidssleutel ontbreekt.
- Als de diefstalbeveiliging ingeschakeld is, blijft ze ook na het verwijderen van de veiligheidssleutel actief.

Het mes vervangen

1. Verwijder de veiligheidssleutel

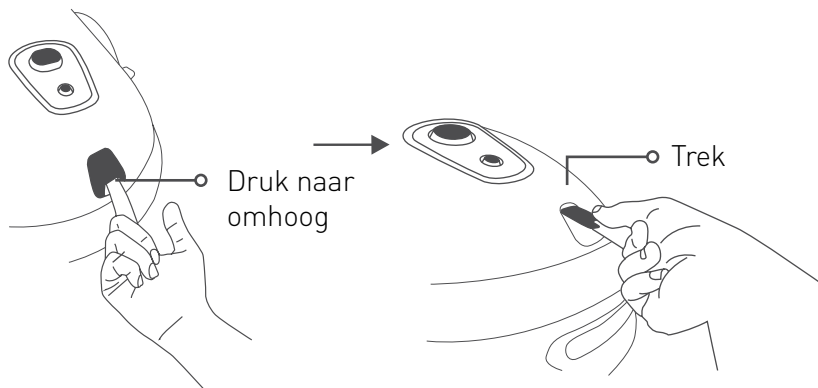

2. Schakel de maaier uit door de Maaiknop 2 seconden ingedrukt te houden.



3. Trek dikke handschoenen aan en plaats de RoboTool zo op het mes dat hij het mes volledig bedekt.

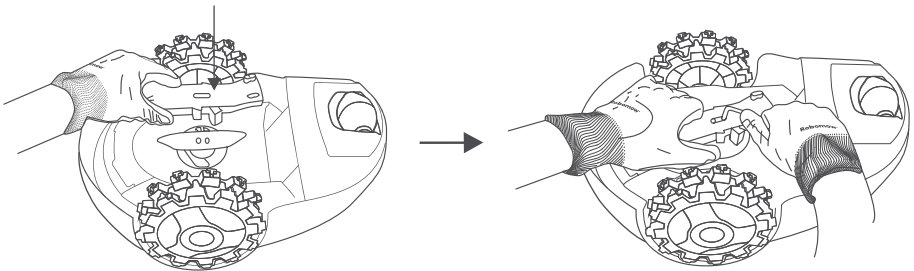

4. Gebruik de meegeleverde allensleutel (bij het vervangmes geleverd) om de schroeven los te draaien terwijl u het mes met de RoboTool vasthoudt.
5. Vervang het oude mes voor een nieuw mes (Artikelnr. MRK9100A/ MRK9100W).
6. Draai de twee schroeven goed vast.

Opslag in de winter

De maaier

- Laad de maaier volledig op in zijn basisstation
- Schakel de maaier uit door de Maaiknop 2 seconden ingedrukt te houden.
- Bewaar de maaier binnenshuis, in een droge omgeving met een temperatuur boven 0°C.

Basisstation

- Voor het basisstation is geen winteropslag nodig. Het mag in de winter op het gazon blijven.
- U moet in de winter de stekker uit het stopcontact nemen.

Service in de winter

- Voor een beter onderhoud en een betere conditie van uw maaier is het aanbevolen dat u hem naar een erkende dealer brengt voor service, vooraleer u hem voor de winter opbergt.
- De service in de winter omvat onder meer de schoonmaak van de onderdelen van de maaier en het maaidek, de controle op versleten onderdelen en indien nodig hun vervanging (mes, aandrijfwielen en andere bewegende onderdelen), het testen van de functies van de maaier en de veiligheidscomponenten, de controle van de accu controleren en de upload van de recentste softwareversie, mogelijk met nieuw toegevoegde functies.



De accu vervangen

1. Zorg dat de maaier zich niet in het basisstation bevindt.
2. Schakel de maaier uit door de Maaiknop 2 seconden ingedrukt te houden.
3. Verwijder de veiligheidsleutel
4. Gebruik uitsluitend een accu die de fabrikant als geschikte vervanging heeft opgegeven. Verzeker dat u het juiste type accu (li-ion) voor uw maaier gebruikt.
5. Waarschuwing! Gebruik geen niet-oplaadbare accu.
6. Raadpleeg voor de oriëntatie van de accu met betrekking tot de polariteit en de methode voor haar vervanging de instructies die bij de nieuwe accu worden geleverd, of bezoek ons online helpcenter.
7. U vindt bijkomende instructies voor de omgang met een lekkende accu in het gedeelte "Accu" van de veiligheidsinstructies.
8. Milieubescherming:
 - a. Verwijder de accu uit het toestel voor u het opruimt.
 - b. De accu moet veilig worden opgeruimd.
 - c. Raadpleeg voor bijkomende instructies voor de opruiming "Levens einde van het product" in de meegeleverde veiligheidsinstructies.

5 Problemen oplossen

Eenvoudige problemen oplossen

In het geval van een storing zal het waarschuwingslampje Aan/Uit op het bedieningspaneel van de maaier rood branden. Druk op een willekeurige knop om een optionele geluidsindicatie van de fout te horen. De onderstaande tabel toont u wat u moet doen.

Aantal pieptonen	AAN/UIT-verklikker	Betekenis	Oplossing
•	Knippert rood	Maaier heeft de perimeter verlaten / maaier zit vast / maaier is opgetild / foute aansluiting draad	<ul style="list-style-type: none">• Controleer of de perimeterdraad zich niet te dicht bij de rand of op een helling bevindt.• Plaats de maaier op het gazon en of weg van deze plaats en herhaal de handeling.• Controleer het terrein op greppels. Vul met vuil en maak de grond vlak.• Verwissel de aansluiting van de draden op het basisstation.
• •	Knippert rood	Controleer het mes / maaimotor oververhit	<ul style="list-style-type: none">• Verwijder de veiligheidssleutel en inspecteer mes op vreemd materiaal of vuil dat rotatie belet.• Verhoog de maaihoogte

Aantal pieptonen	AAN/UIT-verklikker	Betekenis	Oplossing
• • •	Knippert rood	Geen draadsignaal / wacht op draadsignaal / draad is onderbroken	<ul style="list-style-type: none"> • Controleer of de voeding op het stroomnet aangesloten is. • Controleer de aansluiting van de voeding en de perimeterdraad op het basisstation. • Controleer de verklikkers op het basisstation. Als de draad onderbroken is, moet u hem met de meegeleverde connectors repareren.
• • • •	Knippert rood	Controleer de aandrijfwielen / aandrijfmotor oververhit	<ul style="list-style-type: none"> • Verwijder de veiligheidssleutel en controleer de aandrijfwielen en verwijder gras of andere objecten.
Geen	Knippert rood (twee leds)	Geen voeding / laadprobleem	<ul style="list-style-type: none"> • Controleer of de voeding op het stroomnet aangesloten is. • Controleer of de voeding goed op het basisstation aangesloten is. • Maak de oplaadpennen schoon.
Geen	Continu rood	Andere fouten	<ul style="list-style-type: none"> • Controleer in de mobiele app* of bel de onderhoudsdienst.

(*) Alle fouten en hun oplossingen worden ook in de app weergegeven en beschreven.

Bijzondere indicaties

Indicatie	Betekenis
Periodieke pieptonen	De maaier is opgetild of gekanteld.
Foutgeluid + accu-led knippert tweemaal rood	Poging om te maaien terwijl de accu laag is. Laad de accu eerst op.
Foutgeluid + led van de vergrendeling knippert tweemaal	Poging om te maaien terwijl de kindbeveiliging ingeschakeld is. Druk de knoppen Maaien en STOP samen in om de kindbeveiliging tijdelijk uit te schakelen. Druk vervolgens tweemaal op Maaien om het maaien te starten.
Foutgeluid + led van de vergrendeling knippert driemaal	Poging om te maaien terwijl de diefstalbeveiliging ingeschakeld is. Ontgrendel de maaier eerst met een geregistreerd mobiel toestel.
AA/UIT-led en accu-led knipperen samen rood wanneer de Maaiknop wordt ingedrukt	De accuspanning is te laag om de maaier in te schakelen. Laad de accu op.
Led van de vergrendeling knippert driemaal en AAN/UIT-led brandt niet	De veiligheidssleutel is verwijderd. Plaats de veiligheidssleutel terug om de maaier te gebruiken.

Uw maaier herstarten

Als uw maaier om de ene of andere reden moet worden herstart, schakelt u hem gewoon uit door 2 seconden op de AAN/UIT-knop te drukken.

De maaier terugzetten naar de fabrieksinstellingen

Als u de maaier naar de fabrieksinstellingen moet terugzetten, drukt u langer dan 10 seconden op de Maaiknop (tot u een lange piepton hoort en alle leds knipperen) terwijl de maaier uitgeschakeld is.

6 Vaak gestelde vragen



De maaier rijdt het basisstation niet goed binnen en mist soms de laadcontacten

De toegang tot het basisstation is niet vlak. Vul aan met wat aarde om gazon rond het basisstation vlak te maken zodat het goed bereikbaar is. Verzekert dat de perimeterdraad volgens de instructies in de meegeleverde installatiegids aangebracht is. Zorg ervoor dat het basisstation op relatief vlakke grond staat.



Slechte kwaliteit van het maaien

Misschien is het mes bot. Verwijder de veiligheidssleutel Trek dikke handschoenen aan en inspecteer het mes. Vervang het indien nodig. Maai geen nat gras. Voor de beste maai-kwaliteit laat u de maaier werken wanneer het gras droog is. Het is aanbevolen dat u niet in de vroege ochtend maait.



Ongelijkmatig maaien

De ingestelde maaiduur is te kort. Verleng de duur van het maaien. Verhoog het aantal beurten per dag (afhankelijk van het model) of voeg punten toe voor een meer gelijkmatige dekking.



Het duurt lang voor de maaier uit het basisstation vertrekt

Gebruik de mobiele app: klik op het maaierpictogram rechts onder om het infoscherm te openen en de oorzaak van het niet-vertrekken te zien.



De maaier stoot te vaak op een harde afsluiting van het gazon

Verplaats de perimeterdraad tot op een afstand van 47 cm van elke harde afsluiting (zoals een omheining) aan de rand van het gazon.



De maaier is erg lawaaierig

Misschien is het mes bot of uit balans. Ga na, dat er geen takken, stenen of andere objecten op het gazon liggen, die het mes kunnen beschadigen. Vervang het mes indien nodig.

Bijlage A

Bijkomende installatieopties

1. Installatie in een binnenhoek.

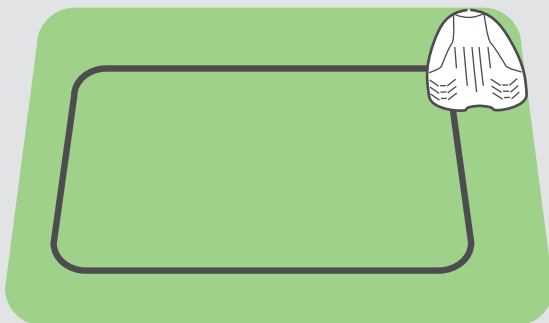

Raadpleeg via de app ons online helpcenter voor meer informatie.

2. Installatie in een buitenhoek.

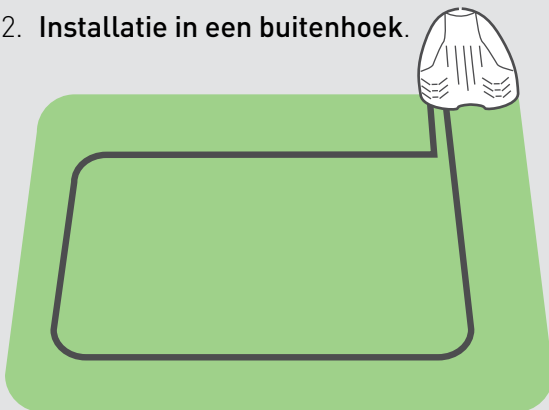

Raadpleeg ons online helpcenter voor meer informatie.

Bijlage B

Secundaire zones

Vereist een configuratie van de vertrekpunten via de app

Verbonden secundaire zones

Als uw gazon bijkomende, met een doorgang verbonden zones heeft en de maaier via de doorgang kan passeren, moet u de volgende regels in gedachten houden:

- De minimale afstand tussen de draden van de doorgang moet 15 cm zijn
- De minimale breedte van de doorgang moet 80 cm zijn

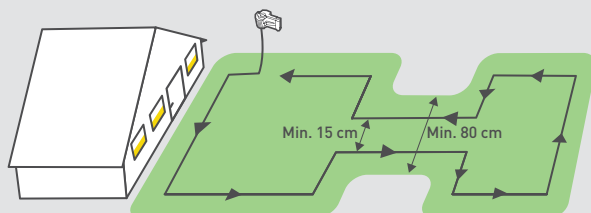

Gescheiden secundaire zones

Als uw gazon volledig (door een hek, voetpad, pad enz.) gescheiden zones heeft, kunt u de perimeterdraad uitbreiden om de secundaire zones te bestrijken, zoals in de onderstaande illustratie.

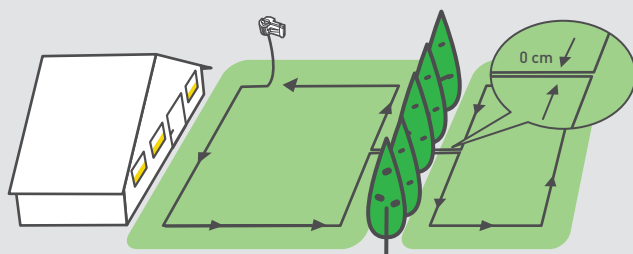

Bijlage C

Beginselen van de bediening

Wat u moet doen

Hoe u het doet

IN/UITSCHAKELEN

2 seconden



ingedrukt houden

Normale maaibeurt starten (tot 2 uur)

Druk



eenmaal

Korte maaibeurt starten (60 min.)

Druk



tweemaal

De maaier naar het basisstation sturen

Druk



terwijl de maaier niet aan het werk is

Courante indicaties:

Knipperend groen: De maaier wordt in het basisstation opgeladen.

Knipperend rood: Er is een fout opgetreden; ga naar het hoofdstuk "Problemen oplossen" van deze gids of maak verbinding met de mobiele app voor meer informatie.

Snel knipperend rood: De perimeterdraad is onderbroken. Controleer de aansluiting van de perimeterdraad op het basisstation. Raadpleeg ons online helpcenter voor hulp bij het vinden van een onderbreking van de draad.

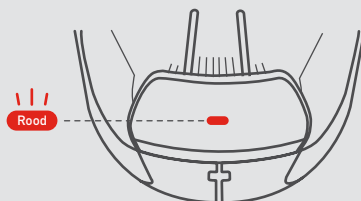
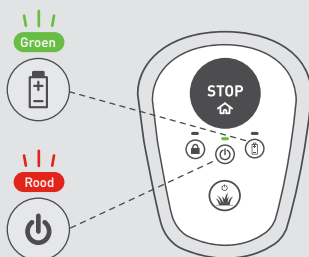



MTD Products Aktiengesellschaft Industriestraße 23 | 66129 Saarbrücken | Germany

robomow.com 